

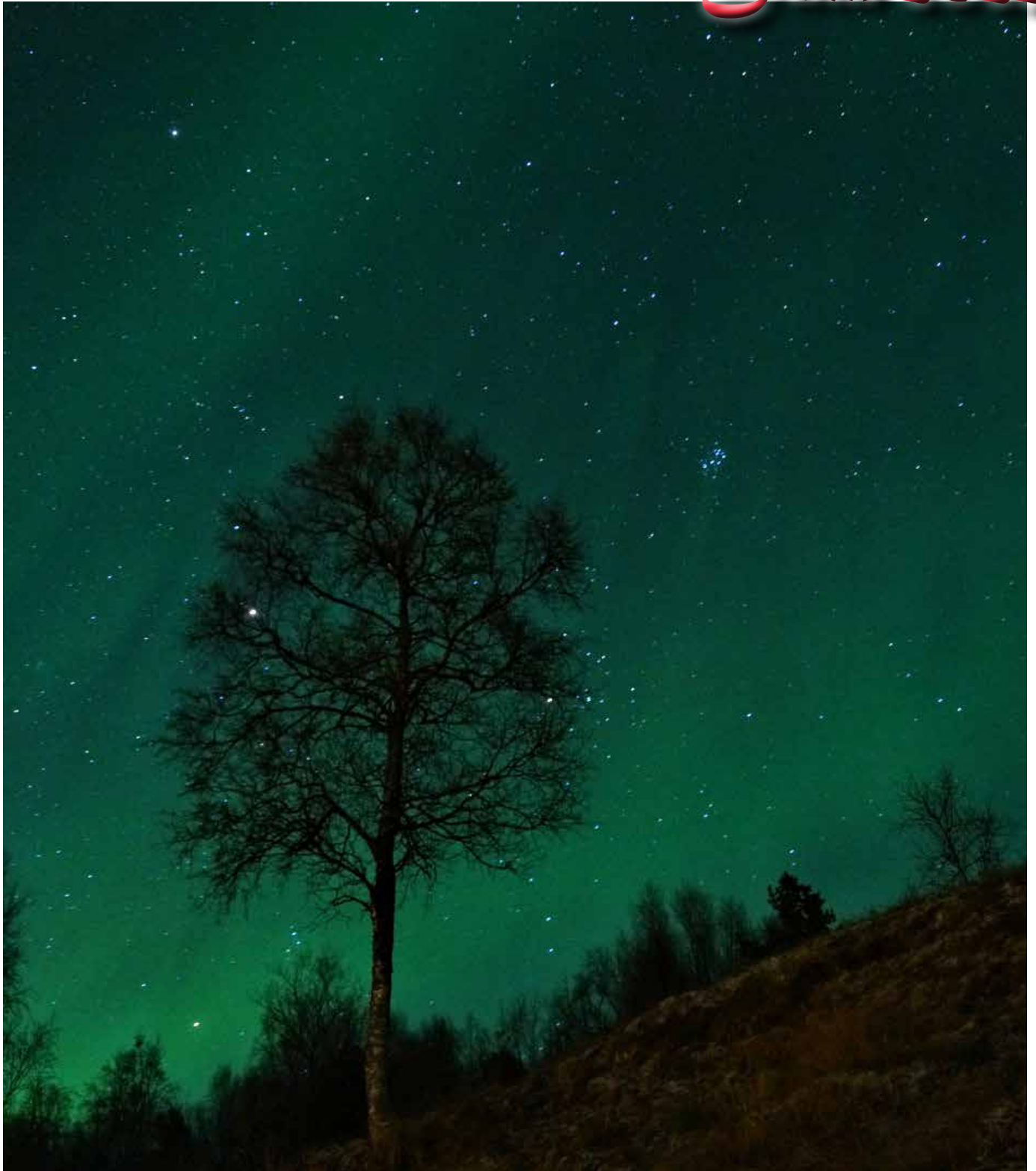

# AUSTAVINDEN

*Jula 2022*



Organ for Vidrek Grendelag

43. årgang



## Austavinden 2021

43. årgang

### Redaksjonen 2022

Martin Indregard

tlf. 90 77 24 97 Epost: martini@online.no

Trond Østrem

Tlf. 99 31 77 10 Epost: trond.ostrem@uit.no

Torgunn Olsen

Tlf. 97187286 Epost: torguno@online.no

Torill Ranheim Hansen

Tlf. 91 13 44 93 Epost: torilr.hansen@gmail.com

Layout: Anders Øgsnes

Tlf: 90 98 61 17

Epost: adm@hildringstimen.no

### Austavindens hjemmesider:

[www.vidrek.no/Austavinden](http://www.vidrek.no/Austavinden).

Her finnes også eldre årganger i PDF-format

**Facebook - medlemsgruppe:** <https://www.facebook.com/groups/272292762873862>

Utgiver: Vidrek grendelag Opplag: 80 eks.

*Medlemskap i grendelaget kan tegnes av alle:*

*Støttemedlemskap kr. 100 pr.år*

*Enkeltmedlemskap med Austavinden kr. 350 pr. år –*

*Husstandsmedlemskap med Austavinden kr. 500 pr. år –*

*Bare Austavinden: kr. 200 pr.år (inkl. porto)*

*Betaling til konto: 4520.07.11 703*

*Betaling på giro/nettbank: husk å skrive hvem beløpet er fra!*

*Forsida: Vinternatt - Foto: Alf Bjarne Ingebrigtsen*

## Redaksjonslederen har ordet

Når ein ser tilbake på året 2022, er det sannelig eit varierende skue. Det starta så bra, med slutten på covid19-epidemien og gjenåpning av landet, som fra en tornerosesøvn. Men knapt var året kommet seg i gang, så slo vår østnabo Putin til med den største invasjonskrigen vi har sett i Europa sida 2. Verdenskrig. Invasjonen av Ukraina, som russarane berre får snakke om som “militær spesialoperasjon”, vekker – ikkje minst for oss som levde den gongen Hitler gjennomførte sin “spesialoperasjon” som ble kalt “Weser-øvelsen” – uhyggevarslande minne. Vi har levd i en slags idyll, og prisa oss heldige som fikk ein så lang fredperiode å leve i. Men brått vart det klårt at freden er uhyre skjør, og at krig er ei mulighet vi må ta inn over oss, på eit mykje meir konkret vis enn vi har vore vant til.

Og med krigen i Ukraina slike kjem det som tradisjonelt dukkar opp i krigstider: økonomisk uro, prisstigning, auka lånerenter. Denne gongen ser vi korsen energiforsyning blir ein del av krigen, alt frå elektrisitet til gass og bensin blir dyrare og meir utrygt å få tak i. Då kan det være godt å tenke på at vi i alle fall har nok ved rundt oss til å holde varmen...

Som sentrum i den nye storkommunen Narvik, i alle fall geografisk, har vi siste året vore tidsvitne til Aker Solution og Kjell Inge Røkke sine store planar om å gjere Narvik til et hydrogen-senter, ved å bruke av den store elektrisitetsreserven distriktet sitt på (eller rettare sagt samlar opp frå Finnmark og hit). Det høres storveies ut, med løfte om opp til 5000 arbeidsplassar og 50 miliardar i investeringar. Likevel, det er mange problem knytta til det. Det første er usikkerheta: dette er noe som skal komme utanfrå. Det er ikkje ein naturlig vekst av noe som har grodd fram lokalt. Og det har jo hendt før: utviklinga av heile Narvik var alltid basert på kapital og investeringar utanfrå. Med Røkke si historie frå mange nordnorske fiskevær i minne, og med erfaringar frå KV og REC i mente, veit vi at slike etableringar kan forsvinne like fort som dei kjem.

Og i denne saka blir det lett problem uansett kva som skjer. Enten blir planane gjort til realitet og tusenvis av arbeidsplassar etablert. Då blir problemet: kor skal alt dette folket komme frå? Og kor skal de bo? Narvik har verken folk eller tomter klare for ein slik ekspansjon. Kommunen er slett ikkje kjent for kjapp tilrettelegging for ekspansjon og vekst.

Eller så blir det lite eller ingen ting av dei store planane. Då held vi fram med forgubbinga som no er i gang i Narvik, med krympande folketall og redusering av velferdstilbod som følge. Akk ja, framtida kan fortone seg mørk og skummel uansett ka for versjon som slår til. Men på Vidrek har vi mindre problem å løyse, så pass små at vi ser det mulig å gjere noe med dei. Ta for eksempel dette at tur- og skiløypene i skogen langs bygda har blitt tilgrodd av skog og kratt gjennom åra. Ufarbare, så og seie. Det bestemte bygda seg for å bote på. Først gjaldt det å rydde ein trasé. Den er på det nærmaste ferdig i haust, og vil ventelig føre til meir skigåing på dei 3,5 kilometra mellom Holtvik og Storelva i vinter. Så får vi forbedre stien litt etter kvart, med å lede bort vatn der det er blautt, og med å jamne ut sjølve stien der det trengs. Til det må det også skaffes noen pengar (til rør og maskinkraft) som vi håper storsamfunnet skal bidra med når vi søker. Men ellers regner vi med å stole på bygdas egne krefter. Så då trur eg saka er i de beste hender...

Martin

# Nytt fra husfar

Sammenliknet med tidligere år har det ikke vært gjort store oppgraderinger på grendehuset. Likevel er det alltid noe å se til og passe på.

I vinter ble det ryddet i sanitetsrommet og speiderrommet av styret. En god del ble kastet. Gamle møbler som stod i sløydsalen ble også kassert. Etterhvert bør det ryddes på flere rom i kjelleren.

Før påske ble veggene på halve kjøkkenet skrappt, sparklet og malt. Dette fordi malinga sprakk og datt av i skøyten mellom veggplatene.

Den nye alarmen vi fikk for noen år siden har vi så langt vært fornøyd med. Den ble levert og montert av Hålogaland Lås og Sikkerhet AS. I tidlig sommer ble det gjort et tilsyn og noen justeringer.

Før rusken ble den gamle utedoen med Mikke Mus tatt bort av Tor Arne.

Det ble gjort et godt stykke arbeid utenfor grendehuset den dagen rusken ble avholdt i mai. Det ble kuttet småris bak grendehuset og parkeringsplassen, samt rundt parkeringsplassen. Oppe ved flaggstanga og bortover ble det sagt ned mindre og større trær, samt ryddet. Et halvt liggende tre i retning gamle Åsheim, ble også tatt ned og ivaretatt. Store deler av uteplassen ble raket, og totalt ble mye løv, småris og gammelt tre kjørt bort. Langs E6 ble det også ryddet samme dag, og i dagene før. Det var godt oppmøte i overskya vær.

Alf Harald reparerte flaggstanga. Det vil si at han festa den øverste delen av stanga som var mer eller mindre løs.

I løpet av året ble det bul i taket på kjøkkenet. Bulen ligger nærmest vestveggen og har berørt noen av takplatene der de møtes. Foruten om dette kom det vann på gulvet med jevne mellomrom. Undertegnede klatret opp på loftet noen ganger for å inspisere. Det var vanninntrengning fra taket. I høst ble det leid lift for å komme opp til taket. Lakkasjen ble reparert, og så langt ser det ut til å være tett. Da lifta ble leid, ble det rensket ut av takrenna på forsiden.



I sommer ble gresset og småkvast rundt grendehuset og plassen klypt. I høst fikk yttertrappa en ny runde med beis.

Dørene til speider- og sanitetsrommet, fikk to strøk med restemaling før julebasaren. En del av de gode gamle bordene trengs og repareres. Etterhvert ser vi at noen av de brune plaststolene har fått sprekke i sitteplata. Det skal sies at stolene har vært brukt i mange år.

Årets juletre ble felt under dugnadsarbeidet i skogen (tursti/skiløype). På sikt kan det hende at det blir satt opp permanente juletrelys i et furutre utenfor grendehuset.

Saken rundt avløpet går sin gang. Trond Østrem har tråden i dette.

Grendehuset brukes jevnt av husflidsgruppa og av og til av skinnsyerne. Grendelagsstyret og styret i utmarkslaget har sine møter der. Ellers har det vært utleid til samisk kurs og private arrangementer. Vi ser at flere blir klar over potensialet til grendehuset og ønsker å leie. Dette tenker vi å få mer frem på grendelagets nettsider. Det kan nevnes at skoleklasser fra Kiruna lå i telt på





uteområdet og brukte kjøkkenet og toalettene. Det nye jaktlaget på Virak lånte skolen noen dager under jakta.

En av de første planene frem i tid, er å bytte vinduer på grendehuset. Her er vi så heldig å ha en egenutnevnt komite; Torfinn Larsen, Tor Arne Jenssen og Tor Arne Jespersen. Ikke B-gjengen, men T-gjengen, også kalt vinduskomitèen.

De har lagt ned et godt arbeid med å innhente priser og tilbud på nye vinduer. Takk til dem! Gendelaget har søkt på midler til dette prosjektet, og fikk 30 000 fra sparebanken Narvik. Vi håper å få ytterligere støtte til dette prosjektet og vil sende inn flere søknader.

Torgunn og medhjelper Tor Arne



## Året som har gått i Vidrek grendelag

### Styret

har i inneværende år bestått av Trond Østrem, Mette T. Jenssen, Anita Ravn, Torgunn Olsen og Alf Harald Bjerkelund. Dette året har aktivitetene omsider gått som normalt, etter lang tid med pandemi-restriksjoner. Årsmøtet ble avholdt 27. februar. Etter det har det vært avholdt sju styremøter og ett medlemsmøte.

### Vaskedugnad

Det ble omsider gjennomført rundvaskdugnad. Pandemien har redusert utleievirksomheten, og oppussingsarbeidet har fortsatt.

### Rusken

Vi møttes 12. mai kl. 18.00, og vi ryddet i egen regi. Svevia fjernet søppelet for oss og har gitt oss godtgjørelse for innsatsen. Vi ryddet den vanlige strekninga fra elva og rundt Røsåshalsen. I tillegg ryddet vi mye skog og kratt i bakken ovenfor parkeringsplassen. Den gamle utedoen er også revet. Været var bra, og vi avsluttet med ei trivelig stund med en kaffekopp og noe å bite i.

### 17. mai

Omsider kunne vi samles og feire nasjonaldagen på grendehuset, tradisjonen tro. Det ble som vanlig en sammenkomst med kaffe og kaker, sang og innendørs leker.

### Utleie

Også utleieaktiviteten har stabilisert seg, og vi er nå spart for alt merarbeid som fulgte smittevask og lignende under pandemien.

### Julebasar

Julebasaren ble arrangert 12. november og er omtalt et annet sted i bladet. En stor takk til husflidsgruppa som har produsert fine gevinster og øvrige salgsprodukter.

### Advent

Vi arrangerte julegrantenning og adventskafé andre søndag i advent. Dette er omtalt et annet sted i bladet.

### Oppgradering

Det pågår et arbeid med å bytte ut dårlige vinduer. Vi har også planer om å oppgradere uteområdet i nærheten av flaggstanga. Disse aktivitetene er omtalt et annet sted i bladet.

### Turstier

I samarbeid med Utmarkslaget har vi foretatt en del skogrydding i høst for å etablere en sammenhengende tursti fra elva og til Holtvika.

Styret ser tilbake på enda et år. Vi takker for godt samarbeid, tålmodighet og velvilje, og ikke minst, takk for alle hjelpende hender.

For styret,  
Trond Østrem,  
leder



# Elgjakta i 2022

Det nye jaktlaget som overtok elgjakta på Vidrek i år har utgangspunkt i Storsteinnes i Balsfjord kommune.

Leder for laget er Jim Øverli, til daglig sjef for landbruksmaskinfirmaet Akershus Traktor si Troms/Finnmarksavdeling. Med seg i jaktlaget har han 11 erfarne jegere i alderen 18 til 68 år, derimellom Jims far John. Med i laget finn vi også elghunden Lumi og fleire andre hunder. "Vi er så heldige å ha veldig flinke og rutinerde hunder med oss. For oss som jakter med laushund er Vidrek et artig, variert og krevende terreng. Alle likte seg på Vidrek!"

Øverli sitt lag viste fort at de kubbe sine saker. Allerede første jakt dagen felte de 4 av de 7 dyra som var kvoten i år, i en godt planlagt og gjennomført aksjon. Laget hadde blitt tipsa om at det gikk en hel flokk elger i Erikvika, nesten inne mot Mattisheimen. Jim posterte to observatører med kikkert og samband på Grindjordsida, og derfra kunne de dirigere de 4-5 jegerne som var sendt til Erik-



Jaktleder Jim Øverli, her i Akershus traktor på Storsteinnes. vika. Men korsen får man med seg 4 store elgeskrotter fra den bratte Erikvika? Jim visste råd: han rekvirerte helikopter. Og kort tid etter landa det luftbåren elg på parkeringsplassen ved Skjombrua og kunne fraktes til leiren hos Ivar Ravn på Øvervåga.

Dagen etter felte laget den femte elgen. Og etter et par vekers pause, returnerte de – denne gangen til grendehuset - og gjorde seg ferdig med jakta. Laget har dermed satt en solid rekord når det gjeld kor mange jakt dager som trengs for å felle hele kvoten her på Vidrek.

"Vi er svært glad og fornøyd med den måten vi blei mottatt av bygda her. Folk viste at de ønska oss velkommen ved å komme innom leiren og tipse oss om kor elg var sett. Og da blei det jo gjerne en hyggelig prat og en kopp kaffe," forteller Jim til Austavinden. "Det er også fint at vi kunne leie grendehuset. Det var en grei plass for oss å bo på, og så legg vi jo etter oss litt ekstra inntekter til bygda."

"I det hele tatt har vi bare positivt å si om jakta, jaktfeltet og bygda. Vi stortrivdes, alle som en. Pappa og Per (Myhre) er faktisk allerede i full gang med å planlegge neste års opphold der!" Og Austavinden hilser tilbake og ønsker laget velkommen igjen i de to kommende jaktseongene som allerede er avtalt med Virak utmarkslag.

Martin



Elg i solnedgang...?



# VIRAK UTMARKSLAG I 2022

Utmarkslaget har i 2022 arbeidd med å få inn et nytt elg-jaktlag, siden det forrige sa opp leieavtalen etter å ha felt bare en kalv i 2021-jakta. Vi undersøkte om det var mulig for å få i stand et lokalt jaktlag, noe det ikke var. Da endte vi med å skrive jaktavtale for 3 år med Jim Øverli fra Storsteinnes i Troms. (Se egen artikkel om jaktresultatet i år.)

Ankenes hjelpekorps har søkt om å få øvelseskjøring i vår utmark som forberedelse til en eventuell krisesituasjon. Dette stilte laget seg positiv til, forutsatt at det gjelder en kort periode (f.eks ei helg), og at en fra styret deltar som kjentmann. Det er ikke blitt holdt slik øvelseskjøring enda.

Utmarkslaget har fått en søknad fra Kim-Reidar Ranset om å kjøpe Krasin-koia i felleseiet på fjellet. Vi har svart at utmarkslaget ikke eier koia, og derfor ikke kan selge den. Felleseiet har bare eiendomsrett til grunnen koia står på. Men vi undersøker om noen er interessert i

å gjøre en innsats med å vedlikeholde Krasin som felles hvilebu for turgåere og andre. Vi tar gjerne imot innspill om dette.

1 av medlemsbruka i utmarkslaget har skifta eier i år: Sean Wright sitt bruk, Grønnvold, er kjøpt av Alf Bjarne Ingebrigtsen og Lill Ljunggren. På årsmøtet 13. mars 2022 var vel 68% av andelene representert. Sagt på anna vis: 12 av de 22 brukerne møtte. Valget på nytt styre blei slik:

**Leder:** Martin Indregard

**Nestleder:** Roger Røsås

**Kasserer:** Ivar Ravn

**Sekretær:** Sølvi Øgsnes

**Styremedlem:** Gunnar Hansen

**Varamedlemmer:** Øystein Bjerkelund og Harald Sælnes

**Valgkomite:** Asbjørn Eidissen og Øystein Bjerkelund

**Revisor:** Renate Josefsen. Vara: Ole K. Løkken.

## USIKRE TIDER I FILMBRANSJEN

Kjetil Indregard har i høst vore aktuell som manusforfatter til TV-serien "Etterglød" på NRK.

Temaet der er kva som hender med menneska i familien og venekretsen når ei livsglad kvinne får beskjeden om at ho har fått kreft. Serien har fått fleire europeiske prisar før den blei vist på norsk tv, mellom anna Ungdommens pris i Cannes. Men dei norske sjåartala har vore markant todelte. Serien har vore populær hos kvinner, mens menn har halde seg borte. Dette har ført til at NRK – som har fått store økonomiske innstramningar for 2023, og skal kutte 350 mill.kr. i budsjetta – nøler med å gi klårsignal for ein sesong 2. Når Austavinden gikk i trykken var dette enda ikke avgjort.

Men Kjetil blir ikkje arbeidslaus i 2023. Den Nasjonale Scene i Bergen har tinga manus til ei teateropp-

setting av "Jul i Svingen" til neste jul. Oslo Nye Teater skal sette opp ein teaterversjon av Christiania Magiske Tivoli Theater. Og produksjonsselskapet Monster arbeider med å lage ein film om korleis det gjekk med barneflokket på Christiania Magiske 2 år "etterpå".

Det er stramme økonomisk tider også i Netflix og HBO, som vil slutte å produsere nordiske seriar. Dette gjer at Anne Bjørnstad for tida ikkje veit om det blir fleire sesongar av Beforeigners. Ho arbeider for tida med ein dokumentarserie om problem i oppdrettsindustrien.

## Juletreffest på Grendehuset

**Endelig!**

**Torsdag 29. desember kl 17.00**

Ta med matfat og nissepakker merket med navn til de som skal få.

Vi møtes til trivelig ettermiddag på grendehuset

-Komiteen



# ET BESØK PÅ GJERDHÅGEN

Egentlig hadde Austavinden en plan om å besøke Hanna og Øyvind – som hadde tatt over Gjerdhågen - i fjor. Men midt oppi intervjuplanen kom en ny borger til verden.

Det var Oliver Søfteland Kristensen, født 6. november i 2021. “Vi var så heldige å komme på føden akkurat i det lille vinduet da Erna hadde fjerna alle covid-restriksjonene, og før omikron kom og stengte fødeavdelingene igjen for folk utafra,” forteller Øyvind (30). “Dermed fikk jeg være med på fødselen til Oliver. Ikke bare det: Hanna var eneste fødende akkurat da, så vi hadde hele avdelinga for oss sjøl, og fikk absolutt topp service. Og selve fødselen var en uforglemmelig hendelse å være med på!” legger han til.

Mye har skjedd siden da. Hanna – som studerer til elkraftingeniør på universitetet i Narvik – var tilbake på skolebenken bare 6 dager etter fødselen. Øyvind – som da var ansatt hos Equinor i Nordsjøen, på 12.året – tok ut hele permisjonen de to hadde krav på, noe som er mulig når mor studerer. Han og Oliver har hatt et fantastisk første år sammen på Gjerdhågen, forteller Øyvind. Og Oliver har tidlig blitt vant med den frie natur. Før han fylte året hadde han vært flere ganger på hytta ved Helligdagsvannet, i meis, riktignok. “Han er en riktig energibunt med utholdenhet som få andre,” slår faren fast. “Han blir nok et friluftsmenneske! Og vi har hatt et kjempefint år sammen, han og jeg og vår fuglehund, en irsk setter som vi har hatt på foravtale, og som fikk 10 flotte valper i sommer.”

Men da permisjonsåret var omme i høst, og Øyvind kom tilbake til plattform i Nordsjøen igjen, innså han fort at nå måtte det ei stor endring til. “Selv om det er fint å være i Nordsjøen, der du blir veldig godt ivaretatt så snart du er der, er det likevel veldig hektisk. Mye reising, en driver hele tida og pakker ned livet, alt blir så oppstykket,” sier Øyvind. “Og så er man jo langt hjemmefra!”

Konsekvensen blei at han søkte permisjon hos Equinor og fikk et vikariat på Oscarsborg videregående skole. Der er han nå lærer for 3 klasser på TIF, mekanisklinja, som han en gang for 12 år sida gikk på sjøl. Faktisk avløste han sin gamle lærer i jobben. Og han vil satse på det nye yrket. Planen er å ta yrkesfaglærerutdanning neste høst, og så fortsette å bygge mer kompetanse i et 3-årig løp med 2 samlinger i halvåret. “Et veldig bra opplegg som fylket gir,” mener Øyvind.

Hanna, på sin side, har bare et halvt år igjen før ho er utdanna elkraftingeniør, eller elektroingeniør, som det også heter. I denne sektoren blir det trolig godt om jobber i framtida, ikke bare i offentlige, vannkraftbaserte el-verk og nett, men også i tilknytning til hydrogen- eller solcellebasert strømproduksjon. I hennes klasse på UiT er det hele 5 jenter, noe som har gitt et godt studiemiljø. Men nå gjenstår altså innspurten, eksamen, og så skal det bli godt å komme seg ut i arbeidslivet.

I høst begynte Oliver i Furutoppen barnehage, og han ser ut til å stortrives. Der møter han også mormor Anniken som er ansatt i barnehagen. Med farmor Anne



Berit i byen utgjør de en god reserve å trekke på om det trengs litt barnepass.

Det siste året har det utvilsomt vært minstekaren som har vært i fokus. Og det vil for så vidt fortsette. Men litt framdrift i å drive gården har det også blitt. Øyvind har lagt nytt takbelegg, og har rydda og renovert en del. “Ikke minst å rydde opp i gammel-låven har vært som ei spennende arkeologisk utgraving,” ler Øyvind. Nå har de avtalt med en bonde fra Melkedalen at han skal få ha noen av sine sauer på “GPS-styrt beite” på Gjerdhågen. Den elektroniske klaven disse sauene bærer rundt halsen styrer - gjennom lyder og evt. strømstøt - hvor sauene får lov å gå. De er som innafor et usynlig gjerde.

Øyvind har også planer om at han i samarbeid med Melkedalsbonden skal gjøre ferdig nybrottet nedafor E6, pløye, så og slå. Og han planlegger også å få stelt i stand en bra åker ovafor E6. Men det får komme i det tempoet som høver, mellom barnepass, jobb og studier.

Vi takker for oss med det litt freidige spørsmålet om hva som er historia bak Øyvind sitt økenavn: “Moppi”. Og det er ikke så mystisk: det skyldes at han i sine yngre dager hadde en nokså stor hårmanke. “Jeg ligna antakelig en mopp” ler han.

Martin





# Vidrek i mitt hjerte.

Sommeren 2013. Jeg kom til Åsliden for å se på en campingvogn som mulig skulle selges, da jeg ønsket en plass utenfor byen hvor jeg kunne finne ro og fred. Hverdagen var hektisk. Å drive blomsterbutikk i Domuskrysset var lange dager, mye bilstøy, stress og folk.

Da jeg så det lille røde huset oppe i skogen, omgitt av trær og ugress falt jeg pladask. Dette var min plass, her ville jeg være. Hente energi og kose meg. 14 dager etter var eiendommen min. Bygget var i veldig dårlig stand. Masse mus og mye søppel. Jeg vasket, ryddet, malte og kjørte søppel, piggtrå og alt mulig slags skrot. Det tok meg mange måneder.

Jeg planla mye, og det første ble drenering rundt hele overkanten av tomte. Så ble det vei helt opp. Først prøvde jeg å lage nye søyler under hytta, jekket den opp og grov ut masse for hånd. Da tilbygget bak ble senket ned igjen, knakk det i to. Da var det bare å rive det ned og bygge nytt. Det ble nytt kjøkken, bad og gang. Vask og dusj ble satt inn, men hadde jo ikke vann og kloakk. I disse årene var det også mye kos med gode venner, familie og naboer, og bålpanna ble mye brukt. Hadde nok ikke klart dette uten disse. Så ble det hus til småfuglene, ekornene og dukkehus til barnebarna. Da helsa ble verre, bestemte jeg meg for å bygge ut et soverom og en bod, slik at jeg slapp å klatre opp på hemsen for å sove. Det står ferdig i dag, akkurat slik jeg ville.

Så ble alt av strøm skiftet ut, og renseanlegg og påkobling av vann ble ferdig. Varmepumpe ble satt inn og terrasse bygd.



*Hytta før og etter*

med sjel og en historie. Og med dette vil jeg si tusen hjertelig takk for all hjelp jeg har fått, og en stor hjertelig takk til de beste naboene man kan ha. Randi og Alf-Harald har vært til uvurderlig hjelp og støtte disse årene. Så hvis helsa holder, så blir jeg her i mange, mange år til.

Hilsen Ann-Elisabeth Trønnes, Åsliden, Vidrek.



Det har vært en bratt læringskurve disse årene, men hver gang jeg går ut på morgenen, er jeg stolt av hva jeg har fått til. Og den freden og roen jeg finner her er målet.

Nu er eiendommen noe beplantet, med bærbusker og masse blomster. Inne er det lunt og langt fra moderne, med møbler fra 50- og 60-tallet og mange ting



# Husflidgruppa

Vi møtes fremdeles til husflidtreff annenhver tirsdag og har det både trivelig og artig i lag. Hvis det er noen som har lyst til å være sammen med oss, er det bare å møte opp.

Vi deler på rydding og lager kaffe og något attåt, og arbeidet deles på to og to i slengen. Det er bra å ha system på sakene, for tidligere kunne alle ha noe med seg en dag, og neste gang hadde ingen noe med. Nu er vi sikret, og det lages mye godt som tas med.

Julemessa tar en stor plass på aktivitetslista, så neste års produksjon starter allerede i januar. Når høsten kommer er det loddbøker som fordeles og skal selges ut og gevinster som skal ordnes. Vi er som regel mellom 10 og 14 personer som møtes. To av den yngre garde fra Bjerkelund er også med og er kjempefinke i det dem holder på med, både strikking og hekling.

Når Austavinden kommer ut, har vi hatt juleavslutning med julebord. Klasserommet pyntes og alle har noe med til koldtbordet, som er på høyde med hvilket som helst restaurantbord. I år er det 13. desember som er dagen. Vi har hatt besøk av Lucia før og kanskje kommer hun i år også.

Toril



våravslutningen i 2020 med grilling og god mat.

# Rovdyr på Sildvikhøgda

Observasjonen av spor ble gjort søndag 9/1-22. Sporene viser 2 dyr som har kommet fra E6 og har fulgt veien opp til gården.

De går litt frem og tilbake foran stallen og hønsehuset, videre opp mot huset, hvor det ene sporet går under verandaen og videre rundt huset. Vi hørte lyder under verandaen sent lørdagskveld ca 10 minutter etter at katta hadde kommet inn. Så dyret har fulgt i sporene til katta. Det andre sporet gikk på oversiden av huset og forbi inngangsdøra. Begge sporene gikk så videre mot nabogården.

Vi kontaktet Statens naturoppsyn og en av deres rovviltkontakter kom for å vurdere sporene. Han fulgte etter sporene så langt det var mulig for ham å komme. Han var klar på at sporene var etter gaupe og da mor og barn. Det ble også observert et annet spor, på størrelse med et ulvespor. Rovviltkontakten mente at det kunne være ulv eller en veldig stor hund. Hans Gundersen var også og så på sporene og var enig. Flere bilder ligger inne på Skandobs.no.

Toril



Om dette skulle være spor av en hund, måtte det ha vært en voksen rugg!!



# ANTE IKKE AT DE KJØPTE SLEKTSGÅRDEN

Da Lill Ljunggren og Alf Bjarne Ingebrigtsen bestemte seg for å legge inn bud for kjøpe Grønvold, - som Sean og Amanda Wright la ut for salg i høst - visste de ikke at det var oldefaren til Alf Bjarne som hadde oppretta gården og bygde det første huset som sto der.

Oldefaren het Arnt Hansen, og var dreng hos Bartold Mosling, som den gang eide Øvervåga. Arnt kjøpte i 1898 tredjeparten av gården han var dreng på, og som nå er Grønvold. Ti år før det hadde han gifta seg med forpakterdattera på Øvervåga, Antonette, og de fikk sammen 6 barn. Et av dem var Hans Arntsen, bestefaren til Alf Bjarne på morsida. Hans gifta seg med Ragnhild, fra Øvervåga, flytta til byen og jobba på jernbanen. De fikk blant andre barn dattera Ruth, som gifta seg med Gullik Ingebrigtsen fra Saltvik.

Så selv om Alf Bjarne er oppvokst som ekte Narvik-gutt i gate 2, hadde han de fleste barndoms-somrene og noen år “nesten hver helg” i Saltvik. Ofte var de også på besøk i hytta som besteforeldrene Hans og Ragnhild hadde i Røsåsen. Så det mangler ikke på tilknytningspunkter til Vidrek og Saltvik for Alf Bjarne. Lill, derimot, er fra Håkvik. Ho er datter av Rolf Ljunggren, som hadde verksted for husholdningsmaskiner rett ovafor gartneriet i Håkvik. Mora, Eva Johanne, kommer fra Røsvik i Fauske.

Lill og Alf Bjarne gikk sammen på elektrolinja på yrkesskolen i Narvik. “Affa var alltid så snill og hjalp oss med vanskelige oppgaver,” forteller Lill. Sjøl var ho elektrikerlærling på LKAB, men jobba seinere på KV og som vaktmester i Narvik kommune. Ho gifta seg og fikk 4 barn. En av dem, Jimmy, omkom tragisk som 9-åring etter en påkjørsel. Men i dag bor døtrene Ellen (37) i Beisfjord, og Susanne (29) på Arnes, mens yngstemann Gøran (23) er “ungkar og spellemann enda”, ifølge mor Lill.

Mens dette skjedde hadde Alf Bjarne utdanna seg i automasjon og begynt å jobbe, først på Herøya og så i Nordsjøen, fra 1986. Han har vært på mange plattformer, fra nord til syd. Fra 1998 har det vært mest Valhall, der han er avdelingsleder med ansvar for automasjonsoppgavene. Som 57-åring er han en erfaren veteran i oljebransjen, der han nå ikke har så lenge igjen til pensjonsalder, ifølge han sjøl. Alf Bjarne fikk to barn med samboeren Jorunn. Dattera Ragnhild (30) bor nå i Alta, mens sønnen Johannes (26) studerer i Tromsø.

I årene 2003-06 skifta Lill helt retning i yrkeslivet, leste gymnasfagene og tok sykepleierutdanning. Etter endt utdanning fikk ho full stilling på ABS, og seinere i UH-tjenesten, der ho er fortsatt. Ho bosatte seg i ei hytte på Sjursheim, i Håkvikdalen, og har bodd der de siste 6 åra. “Vi bodde 30 år i samme by uten å møtes”, forteller Lill. “Men plutselig hadde Affa funne fram til meg og tok kontakt på Facebook. Det ble et møte som snart satte spor. Et-



ter litt skigåing i Håkvikdalen tok det bare ei uke før han – på 1.nyttårsdag - sendte ei facebook-melding og sa han ville ha meg i livet sitt!” Og for to år siden blei det bryllup, med bryllupsfest på grendehuset på Vidrek. De er kjempeglade for å ha fått hånd om gården. “Her er veldig mye som må gjøres. Noe av det viktigste er en full runde med å grave ny drenering rundt huset.” Forteller Alf Bjarne. “Vi legger ikke opp til å fortsette med dyr, men vil holde grasdyrkinga oppe som før.” Og Lill forteller at barnebarna er godt fornøyd med den store, bratte hagen bak huset: “den er mye brattere akebakke enn den i Håkvikdalen!”

Sjøl gleder ho seg over den fine havutsikten fra det nordvendte syrommet på loftet. Og Alf Bjarne sier at her blir nok å komme noen antenner opp etter hvert: han er radioamatør, og vil gjerne fortsette med det. Men begge er glad for å ha blitt godt mottatt av bygda. Naboer har stukket innom eller har sendt helsing. Lill – som er i ledelsen av Narvik husflidslag – har allerede vært innom husflidsgruppa på grendehuset.

Og fra Austavinden står det bare igjen å si: velkommen til Vidrek!

-Martin



# Skjombrua er 50 år

**11. november prydet Hans Gundersen forsida på Fremover. Avisen hadde åtte sider omtale av brua, der tre av bygdas sønner ble behørig omtalt på seks av dem.**

Først ut er Thor Nygård som høsten 1972 kjørte to bruarbeidere fra Wivel og til Grindjord. Spøkefullt lovte han å gjøre det hvis han fikk kjøre over brua. Til sin store overraskelse fikk han lov til det, selv om det var helt mørkt og rekkverkene ikke var montert. De flyttet lastebilen som stengte brua og slapp ham over. Han håper at saken er foreldet etter 50 år.

Litt lenger ute i avisen forteller Hans Gundersen om strabasene og farene ved å bygge brua. Gradvis ble han vant til å arbeide i høyden og bevege seg på en spinkel catwalk som noen ganger sto nesten rett ut i den sterke vinden. Han beretter også om den gangen det holdt på å gå helt galt, da ei løpsk malevogn mistet bremsene og alle sju om bord holdt på å fare på havet, hadde det ikke vært for at noen fikk stoppet vogna med et jernspett.

På de to neste sidene forteller Geir Nygård, broren til Thor, om da han hadde Skjombrua som lekeplass. Han og kompisene lurte seg inn på anleggsområdet og lekte seg med en traktor og en liten betongbil som sto der. En gang gikk han på kablene over tårnene med sykkelen på nak-

ken. Da han gikk om bord i ferga på Grindjord, ante faren uråd. Det ble et par tordentaler, først av faren, og så av skipperen. De holdt seg i ro noen dager, men vendte etter hvert tilbake. Geir og kompisene anså forbudsskiltene på anleggsområdet som veiledende.

Trond



## Thor var en av de første som kjørte over Skjombrua – før den åpnet

– Jeg håper dette er foreldet, sier Thor Nygård om episoden som skjedde høsten 1972.

ANN-KRISTIN HANSEN  
arkiv@fremover.no

**HAN THOR** dette må hysa vært i september 1972. Selv hadde han da en VW Boble, og sto parkert utenfor Wivel i Narvik sentrum.

– SA kom det to sønninger ut. De snakket i alle fall anstandsdelakt. De spurte om jeg kunne kjøre dem til Grindjord, forteller Nygård på telefon fra Kristiansund hvor han bor i dag.

### Fergekal

**FØR SKJOMBROA** åpnet i november 1972 gikk det ferge fra Grindjord til Skjerve. I tillegg til fergekaien var det noen bolighus og, og Nygård statuset veldig på hvorfor de ville bli kjørt dit?

– DE fortalte at de bodde på brakkebygget og at de holdt på å montere rekkverk på brua.

**DA DAT** det ut av minnen til Thor:

– **JEG** kan kjøre dem til Grindjord på en betingelse, at dere slipper meg over brua, forteller han og ler.

**SELY SKULLE** han sammett samme vei, for han bodde på Wivel og skulle hjem. Det falt han ikke inn at de skulle si ja, men det gjorde de. Om det hadde noe med svervingen på Wivel å gjøre, skal være usagt.

– **JEG** hadde aldri trodd at de skulle si meg gjøre det, og så det nærmest som en leik, innrømmer han.

**ETTERLYSNING:** Deres etterforskingen i Thor Nygård ut på Narvik før og nå 2015.

### Flyttet lastebil

**SOM SAGT** så gjort. Da de kom til Skjombrua var kjøretøyet stengt med en lastebil som sto på tvers. Det var ikke noe problem, for av de Thor kjørte til Grindjord flyttet lastebilen og slapp han ut på brua.

**DET HØRER** med til historien at det ikke var rekkverk på hele brua da og det var mørkt. Men det bekymret ikke Thor som den gang da var 21 år gammel. Han kjørte over brua. Han var neppe den første, men i alle fall blant de første som kjørte over brua.

– **DA** jeg kom over på sørsiden sto det en betydelig fergekai på Skjerve. For å komme ut på E6 igjen måtte jeg fjerne en sperrebukk.

**HAN SIER** kjøretøyet skjedde på en søndag kveld, og anslår at det sto 70-80 biler i fergekaien.

### Flere gjorde det samme

**SIDEN DET** var kveld og mørkt, så visste billysene til Thor godt da han kjørte over brua. Det oppdaget selvsagt flere i fergekaien. En spurte om han virkelig hadde kjørt over.

– **DET** måtte jeg jo innrømme at jeg hadde gjort.

**OG DET** var da det skjedde. Hele fergekaien som sto i Skjerve gjorde som Thor, de kjørte over brua.

Men i motsatt retning, mot Narvik.

– **DA** tenkte jeg at nå har jeg gjort det helt store. Det de ikke visste var at lastebilen var kjørt på plass og sperret veien på nordsiden av brua, forteller han.

– **DET** var helt fantastisk å se billysene av hele kassen som kjørte over brua. Det synes glemmes jeg aldri. Men etter hvert må de på andre siden ha flyttet lastebilen og sluppet alle over, for de kom ikke tilbake, forteller han.

**FØR NOEN** i saken etterlyste han på Narvik før og nå om det var noen som var i fergekaien og kunne fortelle om sin biltur over brua, men han fikk ikke noe svarig svar.

– **HVORDAN** var kjøretøyet over brua?

– **DET** var spennende, men det var mørkt så jeg så ingenting.

**DET HØRER** med til historien at som unge lekte de på bruanlegget. Anleggsområdet var ikke avsperrt slik som slike området er i dag. Mange hadde også gått over tosen før den ble ferdig.

**OG FERGEN** fra Skjerve til Grindjord gikk neste tur helt tom. Thor har for øyeblikket en modell av bilfergen «Vidreke». Den kan du se på Narvik kjøretøymuseum.

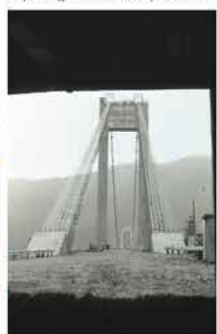

**INGEN REKKVERK:** Da Thor kjørte over brua må den ha sett orientert slik ut. – For rekkverk ble montert senere.



**DELVIS REKKVERK:** Da Thor kjørte over brua var ikke rekkverk montert – og det kan ha sett orientert slik ut. Men da han kjørte var det mørkt.



**FORELDET:** Thor Nygård satser på at forbyrlysten er foreldet 50 år etter, nå han nå forteller at han kjørte over Skjombrua før den åpnet i slutten av september 1972.



PHOTO: Østfoldregionen er på vei mot Skjombrua. Her er det allerede bygd opp mye av konstruksjonen. Det er nå på vei opp på plass. (Foto: Østfoldregionen)



ARBEID: Østfoldregionen er på vei mot Skjombrua. Her er det allerede bygd opp mye av konstruksjonen. Det er nå på vei opp på plass. (Foto: Østfoldregionen)



TOFF JOBB: Hans Gundersen var med på å bygge Skjombrua, og på å bygge opp den nye broen. Han er nå med på å bygge opp den nye broen. (Foto: Østfoldregionen)



CAPALAN: Østfoldregionen er på vei mot Skjombrua. Her er det allerede bygd opp mye av konstruksjonen. Det er nå på vei opp på plass. (Foto: Østfoldregionen)



UNDER BYGGINGEN: Østfoldregionen er på vei mot Skjombrua. Her er det allerede bygd opp mye av konstruksjonen. Det er nå på vei opp på plass. (Foto: Østfoldregionen)



10.11.2022: Østfoldregionen er på vei mot Skjombrua. Her er det allerede bygd opp mye av konstruksjonen. Det er nå på vei opp på plass. (Foto: Østfoldregionen)

# HANS GUNDERSEN VAR MED Å BYGGE BRUA: – DET VAR EN TØFF JOBB

Hans Gundersen jobbet på Skjombrua det siste året for å bygge den. – Det var en tøff jobb, men det var også en fantastisk opplevelse. Det var en tøff jobb, men det var også en fantastisk opplevelse.

**Var redd i begynnelsen**  
Hans Gundersen er en erfaren byggherre. Han har bygget mange broer og veier. Han var redd i begynnelsen, men det var en tøff jobb, men det var også en fantastisk opplevelse.

**Hadde på å gå på**  
Hans Gundersen var med på å bygge Skjombrua, og på å bygge opp den nye broen. Han er nå med på å bygge opp den nye broen.

**Kofferte på brotunnel**  
Hans Gundersen jobbet på Skjombrua, og på å bygge opp den nye broen. Han er nå med på å bygge opp den nye broen.

**Når det var vanskelig**  
Hans Gundersen var med på å bygge Skjombrua, og på å bygge opp den nye broen. Han er nå med på å bygge opp den nye broen.

## Anleggsområdet på Skjombrua var Geirs lekegrind

Ungene på Våre tok seg inn på anleggsområdet da Skjombrua ble bygd – og hadde byggeplassen som lekegrind. De byttet til og med låsen, slik at de hadde nøkkelen.

AV: ANNE-KRISTINE HANSEN

**BRUA** var under bygging. Et område som var under bygging. Det var en tøff jobb, men det var også en fantastisk opplevelse. Det var en tøff jobb, men det var også en fantastisk opplevelse.

**Kjente mønstre og låst opp på brotunnel**  
Hans Gundersen var med på å bygge Skjombrua, og på å bygge opp den nye broen. Han er nå med på å bygge opp den nye broen.

**Fikk en smalt etter dødsulykken**  
Hans Gundersen var med på å bygge Skjombrua, og på å bygge opp den nye broen. Han er nå med på å bygge opp den nye broen.



PHOTO: Østfoldregionen er på vei mot Skjombrua. Her er det allerede bygd opp mye av konstruksjonen. Det er nå på vei opp på plass. (Foto: Østfoldregionen)

# Flaggermus på Råntind

At det finnes flaggermus i naturen rundt oss, er kanskje ikke noen stor nyhet - men når de måler en meter og åtti på strøpelesten, er det kanskje verdt noen ord i pressa - i allefall i Austavinden.

Søndag 14. august var jeg og min venninne Aina på tur i Efjorden, nærmere bestemt på Kjerna og Svaet. Vi fikk med oss morran og sola glimta mer og mer til. Vi parkerte og tok først sikte på Kjerna.

Lenger opp på stien var det et følge på tre stykker. Det var to utlendinger og en litt mer turvant nordmann. Vi passerte, og hilste på dem i det vi gikk forbi.

Turen opp til Kjerna var fin. Vi nøt utsikten, tok noen bilder og hilste på andre turglade utlendinger. På tur ned møtte vi de tre vi hadde gått forbi tidligere. Nordmannen viste seg å være moldenser som var turguide for de andre to. Vi kom i prat og han spurte oss om det gikk en anna vei opp til Kjerna. Den ene replikken tok den andre, og litt ut i samtalen kom jeg til å nevne flaggermusdrakt i forbindelse med nedturen fra Kjerna. Derpå han svarte -Jeg har flaggermusdrakt.

Jeg måpte mens det spontant kom -Har du flaggermusdrakt? Driv du med det

-Ja..... Jeg har vel rundt 2000 hopp.

-2000 hopp? Kom det tvert fra mæ.

Jeg ble passelig lang i maska, da jeg synes basehopping i flaggermusdrakt er veldig fasinerende.

Min venninne spurte om vi burde vite hvem han var, hvorpå han svarte nei, mens han drog på det. Så kunne han fortelle at han samme kveld mest sannsynlig blei å gjøre et hopp nærmere Narvik. Og gjett hvor? Fra Råntind! Ned i Råndalen.

Kort sagt blei jeg i fyr og flamme, og han tilbød seg å sende meg ei melding hvis det blei hopping. Like før vi skilte lag, fikk vi med oss navnet hans.

Vi gikk ned, og parkerte nedenfor Svae Før vi begynte på oppoverbakkene, tok vi oss ei skva. Samtidig kunne vi like godt google hvedenne trivelige moldenseren var. Jauda...! Jeg kan ikke annet enn å oppforde de som leser dette til å google på Tom Erik Heimen (47). Han er en av verdens mest erfarne basehoppere med wingsuit (flaggermusdrakt). Han har gjort maaange hopp og vært med på litt av hvert. Han har også deltatt på TV produksjoner som «71° nord» og «Alle mot 1» for å nevne noe.

Etter en fin tur på Svaet og kjøretur hjem, blei det sein ettermiddag og middag. Da tikka det inn melding fra Tom Erik. Han var begynt turen opp til Råntind. Han er i god form, så jeg røska med mamma og Tor Arne og kjørte inn i Råndalen. Sola skinte på baksiden av tinden mens det var skygge i dalen. Han sendte noen meldinger til, og etterhvert skønte jeg at han ikke

hoppet fra selve tinden men lengre ned. Det er tildels dårlig dekning i dalen, så meldingene ble noe forsinket.

Vi hadde akkurat posisjonert oss da han hoppet. Jeg fikk med meg 3/4 av hoppet, da hele hoppet gikk relativt fort. Første delen gikk naturligvis kjappst, før fallskjermen brettet seg ut og han elegant svingte seg ned på veien. Fy sørn så artig! Fra vårres Råntind!

Vi kjørte bort dit han landa. Der kom også to andre han hadde i sitt følge; sjåfør og manager. Tom Erik viste oss en video han filmet på tur ned og vi fikk se og spørre om drakten og hoppet. Og så måtte æ jo si:

-Du, vi har googla dæ! Hvorpå han flirte godt!

Dette var en artig happening i sommer. Det ligger forskjellige filmsnutter (også på instagramkontoen hans) blant anna der han flyr leeeenge i Romsdalsalpene (hans hjemmeområder).

Torgunn

## Årets jubilarer

Gunnar L. Hansen 80 år

Ingebjørg Eilertsen 75 år

Torfinn Larsen 70 år

Kjell Olav Ravn 65 år

Synnøve og Bjørn Lundberg 65 år

Terje Råsås 50 år

Kjetil Indregard 50 år

Kjetil Slåtli 50 år

Idun Ravn 40 år

Austavinden gratulerer!

## Tarzan og rådyret

En formiddag i mai satt Tarzan ute på plena. Tarzan fikk vi hilse på i fjorårets Austavind. Han bor hos Berit. Så kom det plutselig et rådyr joggende ned fra skogen og rett forbi han retning nedover. Gjett om Tarzan fikk store øyne. Plutselig stoppa dyret og kom opp igjen. Da la Tarzan på sprang etter. Rådyret fikk opp farta og Tarzan like så. Rådyret stoppa ved skogkanten og stilte seg opp. Det ville så gjerna ha noe frukt som lå like ved drivhuset. Tarzan stoppa opp på passelig avstand og la seg ned. Rådyret kom ned steg for steg til drivhuset. De betrakta hverandre nøye til frukten var innen rekkevidde og spist opp. Da gikk rådyret videre, og Tarzan var en opplevelse rikere.



# Turløypa

I mange år har det vore vanskelig å gå tur i skogen oppafor Vidrek-bygda. Etter at beitedyra forsvann har skogen grodd til.

For 40 år sida hadde vi ei brukandes skiløype frå grendehuset til kjerkegården, og litt vidare. Men kvist og greiner har gjort framkomsten dårlig sidan. Og sambandet innover mot Røsåsen var mildt sagt kronglete.

Så då Øystein i vår kom med forslag om å forbedre tursti og skiløype var det stor positiv velvilje å finne i grendelaget. På eit møte i vår blei det oppnevnt ei gruppe som skulle planlegge og leie arbeidet med å forbedre tilstanden. Her blei Øystein, Svein, Viggo, Asbjørn og Martin med.

Vi starta med to befaringer, for å finne ein god trasé for heile strekninga frå Holtvik til Storelva, 3,5 km. Vi fann ut at trefelling og kvisting var nødvendig på en del



av strekninga, særlig mellom Bjerkelund og Glugga (dvs Gluggeberget, rett ovafor Sean og Sølvi/Anders sine hus). Både østafør og vestafør var vegen brukbart bra når det gjaldt kvist. Men mange stader var blaute område et større problem, slik som langs Banmyra.

Arbeidsgruppa har også fått underskrift fra alle grunneierane som blir berørt der de samtykker i at stien kan ryddes over teigane deira og vedlikeholdes i framtida. 1.oktober starta vi med ryddedugnader, som blei gjennomført 5 lørdagar til 19.november, med rundt 5 -7 deltakarar kvar gong. Dei la ned eit stort arbeid. Det tar si tid å rydde veg i skogen, men det blei også fine utedagar. Målet i år blei etter kvart begrensa til å rydde ein farandes fotsti og brukbar skiløype mellom Bjerkelund og Glugga. Det klarte vi, sånn omtrent. Dermed skal det til vinteren bli mulig å gå skitur heile vegen frå Røsåsen til Storelva (så sant vi får snø, da!)

Men dette gjennombrotet er berre begynnelsen. Traseen som er rydda er mange stader smalare enn han bør være. En stor jobb må gjøres med å legge kryssande bekkeløp og blautmyr i rør eller under bruer. Ved Banmyra må det også fylles noe opp for å unngå de "innhavan" som ofte gjer det vanskelig å passere der. Og til sist er det planen å kjøpe maskinkraft for å jamne ut stien der den er for steinete og humpat. Før vi går i gang med dette, vil turgruppa søke pengemidlar hos kommune, fylke og private kilder.

Så no håper vi at folk i bygda til vinters skal få prøve ut den nye løypa, i den tilstand ho foreløpig er. Det blir ei vanlig løype, et spor for gammeldags diagonalgang. Forhold for skøyting kan vi ikkje tilby. Og heller ikkje lys – men no finns det jo så gode hodelykter, at –.

For tursti-gruppa: Martin



# Teknologi på rømmen...

Her i småhøstes ble undertegnede oppringt av Svein Are Olsen som stadig huserer i øverstua. Han satt i heimhusan nede i Trøndelag, og hadde fått bragt i erfaring at hans motoriserte slåttekår in situ, Vidrek, ikke utførte sine plikter slik kontrakten mellom dem forelå.

Ikke hadde han bare tatt seg til rette med ukontraktfestet slåttearbeid på naboeiendommen, men også var observert på sjøveien på vei mot mer fjerntliggende enger. Om den utro slåttekåren mente at gresset var grønnere (les godtgjørelse) på utsida av Øverstuas gjerder, eller om han var misfornøyd med Svein Ares ansettelsesbetingelser vites ikke, men budskapet fra Svein Are var overbragt undertegnede som en bønn om ettersøk og lett henstilling om igjen å innfinne seg på korrekt arbeidssted.

– Og bibringelse av mild irettesettende korreks mot fremtidig ulydighet. Man bør jo tross alt få en sjanse til å fremvise forbedret adferd.

Som god nabo tok jeg naturligvis oppdraget, og ekvipert med nye gummistøvler, kikkert og lånt høreapparat for muligens å kunne gå etter lyden - gav jeg meg avgårde på Vidreks voksterlige grasmarker. Herremannen skulle adlyde navnet Bosch, og skulle kunne gjenkjennes som grønn, kortvokst og glad i gress.

Søket ble ikke langvarig, der jeg fant rakkaren sovende i ei feit grastue hos nærmeste nabo. I et anfall av underverdert magemål hadde Hr Bosch gitt seg i gang med fortæring av ei tue langt over sin kapasitet. Som de fleste av oss storetere vet, følges et godt måltid som regel av en



Hr. Bosch på vei tilbake til sitt eget natteleie - i denne anledningen også kalt skammekroken...

lang middagslur. Jeg kjenner ofte sjøl et sterkt behov for batterilading etter et godt måltid – og slik var det fatt her også. Han hadde funnet sitt lune middagslurleie midt oppi matfatet sitt, og sov de uskyldiges søvn.

Han var heller umulig å vekke, så det blei transport tilbake til si eia seng - med påfølgende reprimande og oppløsing av sine rettigheter og oppdragstekst for fremtidig virke – og han protesterte ikke – bare kvitterte med et «Reset ok - Charging». Jeg oppfattet det som positiv bekreftelse, og kvitterte med «oppdrag utført» til hans fjernarbeidsgiver i Trøndelag. Så gikk jeg heim til Lillevollen og kokte meg en kopp kaffe.

-Anders

## Bæsj i fjæra - fortsettelse fra i fjor

Det er ikke bare-bare å bli kvitt bæsjen. Etter fjorårets runde med hardt tankearbeid og prosjektering, trodde vi at løsninga var funnet med å føre sjiten til havs over fjæra. En runde med slagstøvlene på og målebånd på den uendelig lange Vidrefjæra, avslørte at den påtenkte rør-løsninga ble minst like kostbar som høgteknologisk renseanlegg. Så vi var tilbake i prosjekteringsfase igjen.

Høykompetent ekspertise ble lokket til gårds med vafler og kaffe. Naturligvis falt anbefalinga på det beste markedet kunne oppdrive - renseanlegg og utløp til grunn - med kostnadsoverslag og det hele. Ved å ta med os Morten og Anne-Grethe på laget, var vi nå tre boliger med på spleiselaget, og alle bekymringer syntes løst. Trodde vi. Der måtte bare på plass en analyse av grunnen der avrenninga skulle foregå. Tolvogethalvt tusen kroner fattigere, var beskjeden klar - uegnet! - Overløpet måtte ut i havet, da infiltrasjon til dyrkamark var uaktuelt. Så der var vi igjen. Ny søknad om utsettelse, og tilbake til

det gamle scenariet med stor ny septiktank og bæsj-i-rør-over-langfjæra. Denne gangen prosjekterer vi rør på skrå over marke, og tar med oss overløpet fra Stornaustet også. Fire enheter i en smekk, og noe kortere sjøledning ut fra moloen ved stornaustet. Og kostnadene...? Jau - vi får se. I mellomtida funker nå alt slik det har gjort i 60 år..

-Anders



# Jobbreise til hjertet av Frankrike

I midten av november reiste jeg til Clermont-Ferrand midt i Frankrike i forbindelse med jobben, og jeg var der ei ukes tid.

Denne byen er på størrelse med Trondheim og ligger 16 mil vest av Lyon, ikke langt fra den omstridte byen Vichy, med sin dunkle krigshistorie. Været var brukbart, med enkelte regnbyger, men også perioder med sol. Skogen hadde høstfarger, og gresset var fortsatt grønt. Temperaturen lå mellom fem og femten grader, altså som en laber nordnorsk sommer, eller en helt grei nordnorsk tidlighøst.

Maten er variert, god og billig, og det er restauranter overalt. Dit kom folk i arbeidstøyet og spiste lunsj eller middag, betalte og dro tilbake på jobb eller satte kursen heim. Ikke noe jåleri, dresskode eller gourmetmåltider med mange retter. Jeg prøvde to av distriktets spesialiteter, truffade og aligot. Truffade er ei slags tykk pannekake med tynne potetskiver som kokes møre i gåsefett og blandes med strimler av hardpresset ostemasse. Retten brukes som tilbehør til pølser eller spekemat og med en salat til. Aligot er en blanding av potetmos og ostemasse og brukes også til kjøtt. Den smaker helt greit, men ikke like spennende som truffade, som virkelig falt i smak.

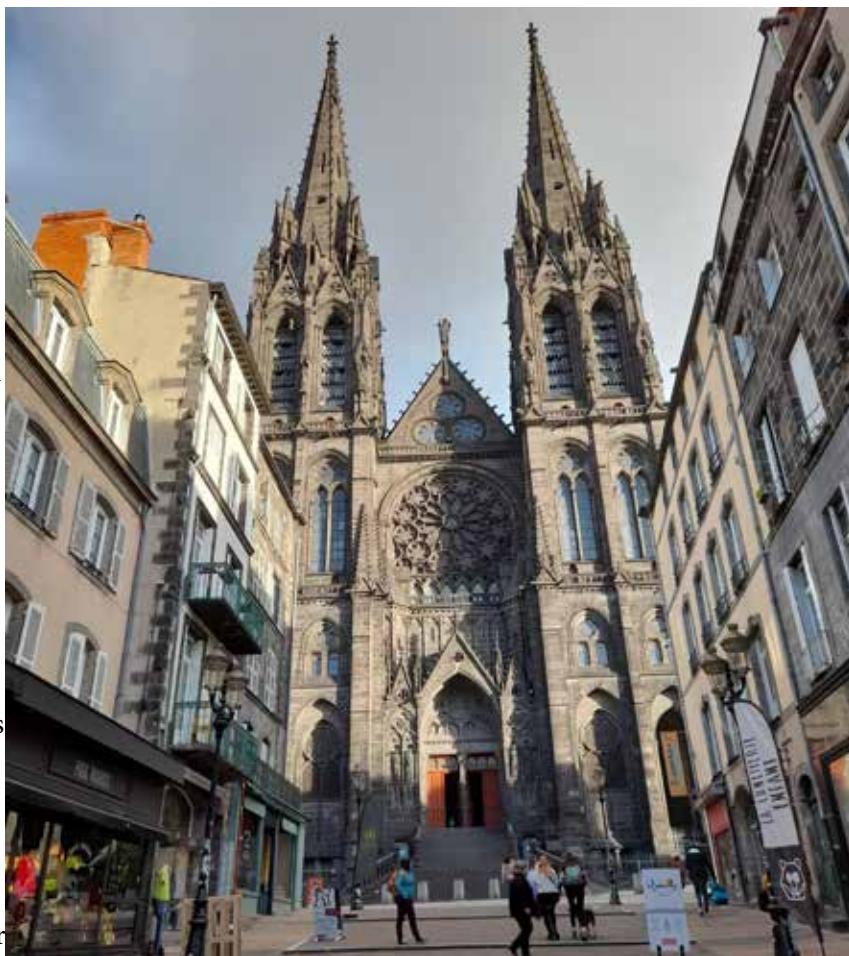

*Katedralen i Clermont-Ferrand er bygd i vulkansk stein og ruver med sine tvillingtårn*



Clermont-Ferrand ligger i området Auvergne, og jeg bodde ved Place de Jaude, en 50 meter bred og 200 meter lang plass. Denne ble bygd i romersk tid, og navnet betyr opprinnelig Haneplassen. I den ene enden av plassen står en rytterstatue av den galliske frihetshelten Vercingetorix. For anledningen var han ikledt trøya til Clermont-Ferrands rugbylag, og på spissen av sverdet hang klubbflagget.

Ei halv mil unna Place de Jaude ligger universitet Polytech Clermont-Ferrand, målet for mitt besøk. Fra studentkantina kunne man se over til en fjellrygg et par kilometer unna. I oldtida het dette stedet Gergovia, og alle som har lest sin Asterix, vet at det var der høvding Vercingetorix ga Cæsar grisebank. At det er et sted som heter Alesia, hvor Vercingetorix tapte og Cæsar vant, er det ingen franskmenn som nevner, og det gjorde ikke gallerne heller.

Clermont-Ferrand ligger 350 meter over havet, men bare ei drøy mil unna ruver fjellet Puy-de-Dôme, 1460 meter over havet. For 6000 år siden var dette en aktiv vulkan, og det er ikke vanskelig å forestille seg, med de bratte sidene

*Til venstre: Den galliske høvdingen Vercingetorix troner høyt til hest*



og den spisse toppen. Ifølge geologene er det mer enn titusen år mellom hvert utbrudd, så jeg følte meg rimelig trygg der jeg sto på toppen i tåke og liten kuling og lurte på hvordan utsikten kunne vært. Tåka lå bare helt øverst, så jeg kunne nyte utsikten en rekke ganger både på opp- og nedtur.



Åsryggen i bakgrunnen til høyre i bildet er det historiske slagstedet Gergovia

Folket i Auvergne er vennlige og imøtekommende, men engelskkunnskapene varierer. En kveld jeg vandret gate-langs, kom en mann bort til meg og pratet i vei i et halvt minutt før jeg på mitt spinkle gymnasfransk fikk fortalt ham at jeg er norsk og ikke kan fransk og helst vil snakke engelsk. Han så på meg mens han tenkte hardt, før han utbrøt: «Good luck! Goodbye!». Så smilte han og gikk.

Trond

*Puy-de-dome - Den sovende vulkanen Puy-de-Dôme ruver godt i landskapet*

## Slegge & Slide – Et «banebrytende» prosjekt?

Seinhausten -21 og ettervinteren -22 var det hektiske dager i det improviserte lydstudioet i Torsteinloftet på Lillevolden. Da foregikk sluttproduksjonen og de siste innspillingene på albumet *Slegge & Slide* som ble sluppet i mars.

*Slegge & Slide* er et lite ordspill. Banebrytende fordi det handler om å dra frem musikk og tekster som ble til under banebrytinga mellom Narvik og Kiruna for 120 år siden – og litt banebrytende fordi det er pakket inn i et musikalsk uttrykk som ble til på sørstatenes bomullsmarker omtrent samtidig.

Tittelen *slegge & slide* handler om to av de viktigste verktøyene i prosjektet – slegga i Rallarenes hender for å bryte bane, og slide'n (en bit av en flaskehals) tredd over fingeren til de første bluesgitaristene som utviklet bluesuttrykket.

Det er nemlig flere paralleller mellom rallarvisene og bluesen fra bomullsmarkene som jeg syntes var interessant å utforske. Både rallarvisa og bluesen er arbeidssang. Verktøy for å holde rytme i samse tak. Tekstene handler om hardt arbeid, ulykkelig kjærlighet og lengsel. Korte vers på gjentakende 12-16 takter, og uendelig mange vers – ofte over 30.

Men der rallarvisene stilnet hen med ferdigstilling av benebyggene, overlevde bluesen. Den fikk nye former og

ble til jazz, rock'n roll og r&b. Den transformerte, inspirerte og assimilerte inn i det meste av dagens populærmusikk.

Så dette ble mitt prosjekt. Hente frem rallarvisene, og sende den på 120 års reise inn i 2000-tallets musikalske påkledning – uten at den mistet sin enkelhet og råskap. Jeg fikk hjelp av superprodusent Svein Schultz (Mari Boine, mfl) og et knippe andre profesjonelle musikere. Resultatet ble ni spor på albumet som nå foreligger på CD og alle strømmekanaler på nett. (Søk «*Slegge & Slide*» på Spotify, Apple Music, Deezer osv)

Utgivelsen ble behørig markert med fullsatt konsert i Lokstall 1 under Vinterfestuka, og ble en allersålitte suksess.

-Anders

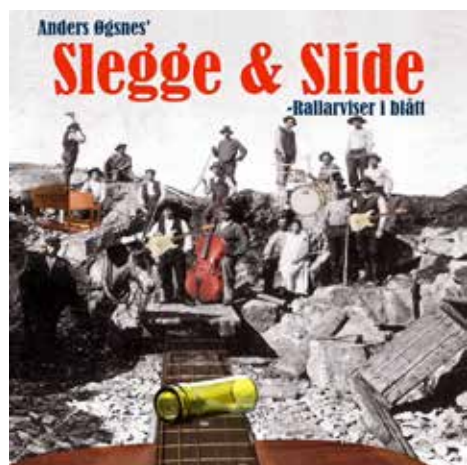

# Eventyrlig vedsalg

24. august prydet Ivar Ravn forsida på Fremover, med en nærmere omtalt på side 8 i samme avis.

Her kan vedprodusenten berette om både to- og tredobling av bestillinger fra tidligere år. Selv om han økte produksjonen med 100 prosent, klarte han

ikke å dekke etterspørselen, og folk har allerede lagt inn bestilling for neste år.

Lykke til med vedproduksjonen, Ivar!

Trond



**DOBLET VEDSALGET:** Ivar Ravn har aldri før hatt en slik etterspørsel etter ved som denne sesongen, og har nå gått fri for denne sesongen. Han sier at kundene frykter høye strømpriser til vinteren, og bestiller da dobbelt så mye ved som året før.

FOTO: JAN ARILD HANSEN

## Vedsalget har eksplodert: - Har aldri opplevd maken

**Vedprodusenter har aldri opplevd så stor etterspørsel etter ved som i høst, og vedprodusent Ivar Ravn er helt tydelig på hvorfor folk går mann av huse for å få sikret seg vinterbrensel**

JAN ARILD HANSEN  
jaha@fremover.no

Ivar Ravn har drevet med vedproduksjon i over 40 år. I 2006

kjøpte han en større eiendom på Vidrek og har siden den gang satsert på vedproduksjon i stor skala.

- Hver høst er det mange som skal ha ved for vinteren, men jeg har aldri opplevd maken til etterspørsel som i år, forteller Ravn til Fremover.

Han har snakket med andre vedprodusenter i distriktet og ifølge han opplever de den samme etterspørselen.

### 100 prosent økning

Normalt produserer han mellom 60-70 kubikk ved til vin-

terbrensel. Kundene kommer fra hele distriktet, men Ravn leverer også ofte ved til kunder fra hele Troms og så langt som opp til Nordreisa i Nord-Troms.

- For å klare dekke etterspørselen holder det ikke med det vi selv fellar av skog på Vidrek, og må dermed kjøpe inn fra vedprodusent i Bardufoss, forteller han.

- Ravn kan fortelle at de aller fleste kunder som han tidligere har levert ved til har både dobbelt og tredoblet bestillingen denne høsten.

- Og mange nye kunder ringe desperat etter å få sikret seg vinterbrensel, fortsetter han med.

Økningen fra i fjor er på 100 prosent, og nå klarer vedprodusenten fra Vidrek ikke å skaffe mer for denne høsten.

- Flere av kundene har derfor allerede lagt inn bestillinger for neste vinter, fortsetter Ravn.

Om han får inn mer tørr ved denne sesongen, kan han ikke svare på nå.

### Frykter høy strømpris

Mandag var snittprisen på strøm cirka 2 øre per kilowattime i Narvik. Fyllingsgraden i vannmagasinene i Nord-Norge

er på 87 prosent som er godt over normalen på denne tiden av året.

Men Ivar Ravn kan fortelle at det er usikkerheten om strømpriser som er årsaken til at han har økt vedsalget denne sesongen.

- Kundene sier at de vil være sikker på å ha ved til å varme opp husene sine dersom strømprisen skulle øke til vinteren, og trekker fram fjorårets høye strømpriser som eksempel på dette, opplyser han. Videre vil mange av kundene også forsikre seg med ekstra ved dersom det skulle bli en kald vinter.

At etterspørselen av ved har økt som følge av dette, er også årsaken til at en ved-palle har blitt en populær gave, skal man tru vedprodusenten.

- Jeg har faktisk fått bestilling på ved som skal gis i gebursdagsgave til en 60-års jubilant, samt også som julegave til noen, forteller Ravn.

### Mangelvare i sør

Fagansvarlig i Norsk Ved Forum for vedprodusenter, Øyvind Strønna Larsen forteller at de ikke har vært i kontakt med sine medlemmer i nord ennå, og skal legge besøkene nord-

over i løpet av september måned. Denmed har han ikke helt oversikt over hvordan vedproduksjonen og salget har vært i de nordligste fylkene.

- Men i Sør-Norge har etterspørselen vært enorm, spesielt de steder hvor strømmen er dyrest, opplyser han.

Flere av vedprodusentene er i ferd med å gå tom, og bestillingene fra kundene kom også mye tidligere enn vanlig.

- Flere kan også rapportere om stor økning i salget av rå ved i våres for kundenes egen lagring og tørking, fortsetter han med.

Larsen forstår godt at folk nå skal sikre seg ved for vinteren med de strømprisene som nå er i deler av Sør-Norge.

- I tillegg til strømprisene vil også mange sikre seg dersom det blir en ekstra kald vinter, påpeker han.

Ifølge Larsen er det noe som et iboende i oss nordmenn, det å sikre seg ved før vinteren. Dette har ifølge han ingen ting med hamstring å gjøre, men noe som har vært nødvendig helt siden vi tok landet vårt i bruk.

KJELLS MARKISER  
ZIP-SCREEN -30%  
GRATIS BEFRAGNING 95 300 800  
KJELLSMARKISER.NO

# Leiteaksjon på Virak

Søndag 2. oktober ble en eldre dame meldt savnet på Virak. Hun var på ei hytte sammen med familien, litt sør for 60-sonen, da hun kom bort på ettermiddagen. Familien varslet politiet, og sørget for at det ble lagt ut ei savnetmelding på grendelagets facebookside. Hun var tidligere observert langs E6 i 60-sonen.

Det gikk ikke lang tid før vi så et ambulanshelikopter og en av politiets biler. På samme tid ble flere folk i bygda klar over leiteaksjonen. Det hadde vært en klar og mild oktoberdag, men utover ettermiddagen skjømtes det fort. På relativt kort tid var det mange i sving for å finne dama.

Politi, ambulanse, røde kors, norsk folkehjelp, norske redningshunder og en politihund deltok i søket. Helikopteret gjorde søk langs strandkanten mens det var lyst. Nedenfor huset til Frank Sollie hadde de oppstilt flere kjøretøyer og utstyr til bruk i aksjonen.

Folk i bygda ønsket også å bidra, og deltok til fots, i bil, på ATV og noen med hund. Da det ble skjømt, ble det tatt i

bruk varmesøkende kamera fra helikopteret.

Ved 19.30-20.00-tiden var det ønske fra innsatsledelsen om å samle troppene og planlegge videre. Da ble grendehuset åpnet og klasserommet tatt i bruk. Tilfeldigvis stod det varme på. Der fikk de brette ut kart og bruke PC'er, samt drikke mens de tenkte videre. Foruten om innsatsledelsen, var det også andre leitemannskap og folk i bygda som kom innom.

Mens ledelsen var samlet inne, like etter kl. 20.00, kom det melding om at dama var funnet i god behold. Heldigvis! Ikke lenge etterpå kom regnet som var meldt.

Det var imponerende å se hjelpeapparatet som ble satt i sving, samt bygdefolk som bidro!

Torgunn

# Ekes eventyr på Christian Radich

Selv om bilen sto foran døra, så har nok flere lagt merke til at det var nokså rolig ved Løbergneset i en stor del av september og oktober.

”-Det stemmer, jeg var på en tur sørover som frivillig på Christian Radich.”, sier Eche og fortsetter:

På seilskipet har de et program for ungdommer som av en eller annen grunn har ramlet ut av samfunnet. I Windjammer programmet blir ungdommene utfordret til å ta grep på livet sitt. I de første to uker ligger fokuset først og fremst på det å lære å seile på en fullrigger. Det er nok ikke det samme å sette og berge seil på et såpass stort skip i forhold til små seilbåter. Bare det å finne riktig tau og tamp til riktig seil eller bras er allerede en krevende oppgave i den første uka. Det å brase er det å forandre retningen av rærne på mastene. Rærne er de horisontale bjelkene som holder de firkantete seilene (skværseilene).

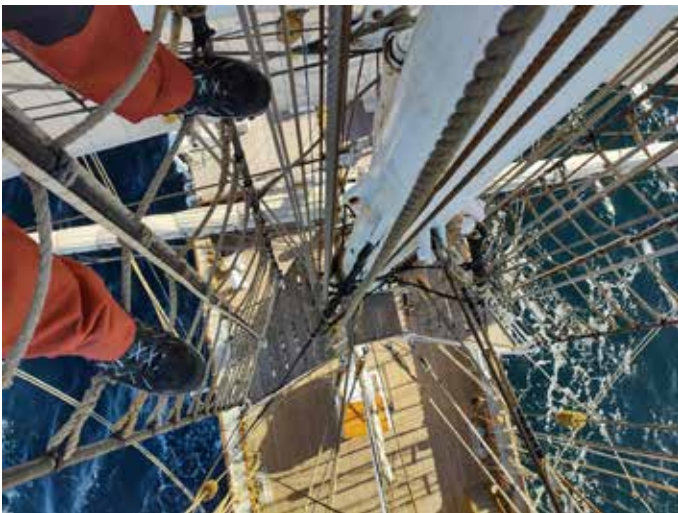

Og uansett om man skal ha stagvending eller kuvending, må nok alle mann på dekk. Det er ikke uvanlig å stå å brase med minst 12 - 15 mann per tau. Det er forresten over 2 km tau på den løpende riggen.

På de neste to ukene, når seilingen går litt mer automatisk og ungdommene har fått opplevd mestring, begynner de å jobbe med seg selv og hver og en bør lage en konkret plan for en bestemt tid fremover. Noen har litt større planer som omfatter noen år, andre har kanskje et mindre plan for de neste ukene eller månedene. Men alle presenterer planen sin på den siste dagen ombord. Og for å gi noen eksempler, så kan det være å komme seg ut av huset og finne et eget sted å bo innenfor tre måneder som 16-åring siden det er for mye fysisk og mental vold i huset, eller det å fullføre fagbrev eller videregående skole i løpet av to eller tre år.

Men nå skal jeg si litt mer om det jeg fikk oppleve selv da. For meg var det jo akkurat som for ungdommene en spennende tid med noe nytt. Jeg har seilt før, men det som jeg så på som store seilbåter, ser jeg nå på som litt større små. Jeg syntes det var deilig å klatre i riggen og henge over





rærne en stund og nyte stillheten og utsikten der oppe i fritida mi. Christian Radich er nok 62,5 meter lang (73 meter med klyverbommen) og den høyeste masten er 37,7 meter over vannflaten. Da jeg heng på den nesthøyeste råen i kryssmasten (den bakerste masten), tok jeg et panorama over båten og begynte med seilene foran meg, gikk nedover båten og snudde så kameraet foran meg, så at jeg ble med på bildet. Selvfølgelig har det blitt et litt rart bilde, men det gir nok et ganske bra idé om hva man ser når man henger i riggen.

På seiltoktet hadde vi ikke et fast mål, men seilte vi slik at vi fikk med oss så bra seilvær og –vind som mulig. Første tankegang var at vi skulle til Skottland, men det ble det nok ikke. Vinden sendte oss nok i motsatt retning og derfor ble vår første destinasjon Visby på Gotland. Og etter det så gikk ferden videre til Mariehamn på Åland. På vei til Gotland på Østersjøen, så kapteinen noe fremmed på radaren og da han sto ute for å se om han så noe, luktet han noe. Etter kontakt med kysten, bestemte han nok å ta et litt annet kurs og i etterkant viste det seg å være gasslekkasjen som kom i nyhetene i både Sverige og Norge. Bortsett fra kapteinen, er det nok ingen som har lagt merke til det og kapteinen meldte nok bare fra til mannskapet og oss dagen etter.

På vei til Nordsjøen, hadde vi en liten stopp ved Horten i Oslofjorden. Og så seilte vi bare rundt på Nordsjøen en stund før vi kom tilbake til Oslo hvor vi også begynte vårt tokt. Toktet ble nok på 2 370 nautiske mil (omkring 4390 km).

Når man er på en såpass stor båt, må man nok jobbe på båten døgnet rundt. Derfor ble gruppa delt i tre og vi fikk alle vår vakt. Man kan enten få “åtte til tolv”,



“tolv til fire” eller “fire til åtte”. Det betyr at man jobber fire timer, to ganger i døgnet. Jeg fikk “fire til åtte” vekten og det betyr at jeg sto opp kl. 3.30 om morgenen, jobbet fra kl. 4 til 8 og så hadde jeg fritid fra kl. 8 til 16 og så jobbet jeg igjen fra kl. 16 til 20 og etter det var det fritid igjen. Avhengig av vekten, må man nok selv bestemme når i fritida man sover. Noen sover to ganger i døgnet, men jeg valgte nok å nøye meg med en litt kortere natt enn vanlig. Det var nok bare en gang at vi ble varslet da vi la oss at det kunne bli vending med alle menn på dekk, men til slutt snudde vinden seg tidligere enn forventet og fikk vi allikevel sove.

Når man har vakt, så er det en del rengjøring og små reparasjoner på dagtid, og man står alltid klar for å gjøre noe med seilene, uansett om det er å sette seil, å berge seil eller å brase. Om natta ble det som oftest litt roligere (dusj og toalett ble nok vasket om natta) og da fant en del undervisning sted. Men hver time var det skift mellom de tre viktigste postene som vi hadde. Det første er utkikk: det står alltid noen fremst på båten for å se om det er noen hindrer i veien og hvis man ser noe, så ringer man en klokke som høres på baksiden av båten. Det andre er å stå på ror; da er man kontinuerlig i gang med å prøve å holde kursen som kapteinen eller styrmannen har gitt og dessuten svarer man med en mindre klokke når det blir ringt av utkikken. Og det tredje er sikkerhetsrunden; da går man to ganger i timen rundt på hele skipet og ser om utkikk og ror har det bra, om maskinene om bord ikke har noen rar lyd eller lukt, temperaturen på kjøleskap og fryser og man sjekker en god del andre små ting (som dopapir), så at alle på båten har det bra.

Hvis dette høres gøy ut, så går det nok an å søke som frivillig. Jeg kan godt tenke meg å gjøre dette flere ganger. Men nå håper jeg vel også at vi får opp Lindnauset og kanskje får noen nye muligheter her. Hvis noen har lyst til å høre mer, kan jeg godt fortelle noe mer; bare spør!

Med vennlig hilsen, Eeke



# Vi minnes Olga

Olga Marie Charlotte Bech Olsen var hennes hele navn, sjøl om vi alle bare kjente henne som Olga. Den 26 mai la hun ned sitt virke på Furumoen sykehjem - godt inne i sitt 102. år. Født i 1919, har hun fått være med på en reise i tid og utvikling vi knapt kan fatte - fra sjølberging i Innerskarberget uten innlagt strøm og vann og motorisert hjelp, til dagens teknologiske internettsamfunn.

Olga hadde i hele livet sitt et godt planta fotfeste i fornuft og praktisk tilnærming til livets utfordringer. Ho blei enke på Skarberget med tre unger, butikk, fyrlyktpass og ferge/lokalbåtekspedisjon som skulle skjøttes. «Må æ nøyes å ta på kåpa og kom og ordne opp?!» var et uttrykk vi hørte når det var alvor. Og alvor ble det i Olgas liv da ho ble enke med tre unger. Med frafall av sin mann som drev handelen på Skarberget, måtte Olga skaffe seg formell kompetanse. Ho tok på seg kåpa og reiste til byen der ho tok handelsskolen med de beste karakterer, slik at hun kunne drive handelen videre.

Det var dette – mat på bordet, sy klær til ungene, drive handel og andre daglige plikter som fylte opp hver time i Olgas døgn da hun møtte Albert fra Vidrek som var maskinist på ferga. Det ble bittelitt tid til romanse i Skarberget, og Albert fikk etter hvert lokket Olga med seg til Vidrek, hvor Sølvi kom og sikret etterslekta på Lillevollen.

På Vidrek var Olga en av de aktive i bygda. I sanitetsforening, syforening og grendelagsaktiviteter var hun alltid fremst i rekkene når deht skulle gjøres et handtak. I tillegg var hun et menneske som hadde omsorg for sine medbyggdinger. Hun var rundt på gårdene der hun stelte og pleide syke og gamle.

Da Albert døde i 2002, blei Olga aleine i huset på Vidrek. Hun var da 82 år, men så ikke ett øyeblikk mørkt på å måtte stelle aleine. Hun var i full produksjon med gardinsøm og baking til Breidablikk, Hun hadde masse overskudd og gledet seg til å ta imot besøk av Ingrid og Kristine som var småjenter, og der var alltid lek og latter, hagestell og små utforskningsekspedisjoner i fjære og bærmark.

Da hun passerte 92 syntes hun livet på Vidrek med snømåking og stort tungvint hus med bratt trapp



og vedbæring ble litt slitsomt, og hun fikk seg ei leilighet i byen. Her fikk hun ennå mange år med lettstelt hus og kort vei for besøk av de nærmeste. Fremdeles i full produksjon.

På sin hundreårsdag var livet imidlertid endret. Etter et lite slag, blei livet uten hjelp for vanskelig, og Furumoen blei hennes siste bosted. Her fikk hun trygghet og god pleie til hun døde i mars.

Vi vil alltid huske hennes lune smil, kloke ord og gode humør, og lyser fred over Olgas gode minne.

---

## Julebasaren 2022

Julebasaren i år hadde et svært høyt besøk, og allerede idet dørene åpnet, strømmet folk inn til husflidsgruppas salgsutstilling, før de tok veien innom kafeen. Besøket var godt helt til vi stengte dørene klokka 16.00.

I kjelleren var det fire utstillere med samisk håndverk, smykkesteiner, tupperware og malerier, og mange tok veien dit ned også.

Julebasaren bød tradisjonen tro på heimelaget lapskaus og mange kaker. Tombolaen gikk i ett, og det ble fire runder

med åresalg før trekking av hovedlotteriet. Resultatet av basaren ble svært bra og trygger driften av grendehuset i året som kommer.

En stor takk til alle som har bidratt, både som arrangører og som gjester!

*Trond*

# Pentafeske med garn

Han storebror Odd var ventanes heim på perm sankt-hanshelga. Øngstebroder Viggo hadde grua seg i vekkesvis. I motsetning tel storebroderen sine tidvise festlige innfall og gryanes løst på livets glæder, var han Viggo full av samvettighet og ainna ubeleilig førrfengelighet.

Borgerskapet hadde lagt ut på langtur tel pappas opphav i anledning sankthans, så husheimen var fullstendig overlatt i ungdommens trygge førrvaring. Det samme gjaldt redskap tel husholdningens understøttelse. Den bestod av ei drektig treromsspissa med en påhenganes firhesta Penta.

Lørdag ettermiddag blei det nevnte redskapet klargjort for fest-befordring av storebror og kompisan. Midtsommerfesten og finstas-førkjan venta ikke i evighet på hisida av fjorden. Han Viggo stod på kaia med nævvan godt nedi lommeforet; "Han pappa kommer tel å slit øyrstolan av deg om han får høre at du har rørt motoren!", kom det vekselvis med falsett og teltakanes grovmål. Det var ikkje myndighet nok i stemmen tel å skremme familiens marinesoldat, som herma: "-rør mototoren - Ka du pistra etter? - Dræg du falskluft?", kom det mellom sammenbitte tenner, mens han snurra startsnora før femte gang og drog. Kommentaran fra de muntre svirebrødrene i båten hadde begynt å gelta i kreativitet omkreg soldatens motorkundighet.

Han Penta hadde alltid vært nokka gjenstridig på kaldstarten, men nu drog han etter pusten. Dessverre peika han tvertförr i det han gjorde laus. Der kom en lyd som ligna på gammelværen når han bræka med ei saftig græsstugga meilla gomman, i det motoren gjorde kollbøtta attpå speielln. Han reiv seg laus, og tok loddrett peiling på knappe 10 famn.

Der va læst mykje bainnskap over han Penta i løpet av åran, men aldri så mykje som i dag. - Men nu var det som om maskinjæveln vant. Der kom einnu røykfylte bobla opp fra djupet da ekkoet etter Odd sine ti-femten "dævena", og tre-fir "satans mainnsjtmotor" a la seg te ro i mella fenderveggan på fergekaia.

Han Viggo blei så rystet i si barnetro, at han måtta ta begge nævvan opp av buks-lomman "Æ-æ-æ - æ ska sei det te han pappa!", koretter han snudde på hæl'n og la tel flekkings for



å nå lokalbussen nordover tel sett opphav. I dette tullhuset skulle han ikke være en time tel! - Og han pappa sku få hør!

Den festglade gjengen måtte ta seg tel festen med åran denne gangen, nokka de var vel vant med fra før. Ankomst og avreise fra ungdomslokalet måtte med andre ord foregå en smule mindre herskkelig enn først tenkt.

Over en nokka sein frokost dagen derpå, blei bergingsforsøket planlagt sammen med siste gjenværende svirebror, han Harry. Flyndregarnan blei valgt som sokneredskap. En rodde mens den andre holdt i. Forsøket blei fort krona med hell, og det tok ikke lang tid før den rødmalte pentaen kunne tines av og legges som en ainna storfangst oppå garnhonka i attskotten.

Det var en nydelig dag, og innholdet av lokalbussen som nu stod i fergekøen, satt bedagelig på kaikanten og kosa seg i solsteiken. Det var med selvfølgelig nysgjerrighet at spørsmål om fangsten kom i fra kaigapan; "Ka de e slags - hæ-hæ - auår dokker har atti skotten der?". Kom det fra kjæftsterk kar som hadde skjönt sammenhengen. Han Harry kunne ikkje förrdra den slags vettigheter tidlig en søndagsmorra, og va like snar med kvitteringa: "-Jau - vi bruka å sætt ett garn eller to her på søndagan. -Og det hende seg rett så de e, at vi bær i en påhengsmotor eller to. - Og i dag, ska vi sjå - " Han Harry kasta et blekk over skuldra atti atterskotten; "- Og i dag har vi förrsyne mæ fått en fir-hæsta Penta!".

Det knæbla storkjæftan på kaia.

## Julegrantenning og adventskafé

4. desember kl. 17.00, andre søndag i advent, inviterte vi til høytidelig tenning av julegrana, med påfølgende adventskafé. Juletreet var skaffet til veie og pyntet på forhånd, men ble dessverre revet ned i forkant av arrangementet. Treet kom imidlertid opp igjen, og programmet kunne gjennomføres som planlagt.

Et tjuetalls personer fant veien til grendehuset denne søndags ettermiddagen, og etter at treet var tent, fortsatte sammenkomsten inne med kaffe og kaker og åresalg.

Neste sammenkomst er juletreffesten i romjula. Se annonse annet sted i bladet.

Trond

# Skinntreff

Aktiviteten i skinngruppa har ikke vært på topp dette året, men tror det vil bedre seg til neste år, etter de signalene jeg har fått.

Året startet med nytt sykurs med Bjarne Jota som instruktør. Han har hatt flere helgekurs på Grendehuset på Virak. Det er allerede kommet påmeldinger til nytt kurs og det bør være 10 stykker for at skolen skal få tilskudd til kurset. Det er plass til 15 deltakere. Bjarne har med seg alt som trengs, som nydelige saueskinn, skinnnåler som skjærer seg gjennom skinnen og lintrå, som skal forsterkes med bivoks. Det trengs ingen forkunnskaper for å være med og all sying gjøres for hånd. Det lages skinnfeller med 5-6 skinn, sitteunderlag, votter, tøfler, luer eller det man har lyst til å lage. Når en er nybegynner må man få med seg det grunnleggende, og så er det bare fantasien som setter grenser for hva du vil lage.

Det blir mest sannsynlig trykkekurs i løpet av året. så da får vi Ingrid Strand som instruktør. Alle kursene som har vært her har vært utrolig givende med masse positiv energi.

Skinnfellgruppa møtes første mandag i måneden for å sy, få ideer og inspirasjon fra hverandre utover vinteren og våren. Her er alle velkommen til å være med.

Toril



## Kurs på Grendehuset

Bjarne Jota skal ha kurs i skinnfellsyng 17. - 19. februar på Virak Grendehus.

Info og påmelding til Nordnorsk Pensjonist-skole på telefon 75 02 92 80.

# Da Ingrid fortalte sjefen hvor skapet stod

Ingrid Øgsnes trener mer enn de fleste - faktisk så mye at hun greide å kjemte seg frem til å bli norsk mester i militær femkamp i høst. Dette ble starten på en morsom føljetong på nett og i avisene.

I anledning sine prestasjoner ble hun intervjuet i magasinet Forsvarets forum. I utgangspunktet var dette et intervjuoppsett med ti faste spørsmål som de stiller "månedens profil", som denne måneden ble hennes ære å få være.

Ett av spørsmålene hun fikk i intervjuet var: "Hvem ville du dele feltrasjonen din med - og hva ville du snakke om?" - underforstått "Hvem ville du spist middag med" - i den sivile verden. Ingrid svarte "Forsvarssjefen - og diskutert teksten på plakaten på veggen". Plakaten på veggen er den som alle norske offiserer skal ha som ledetråd i jobb og under mobilisering. Denne ble til etter krigen. Den er fullpakket av gammel terminologi, preget av gamle menns meninger om forsvar. "Befalingsmann", "mann", "han", osv - helt ureflektert over at en stor del av feorvarets "menn" i dag faktisk er kvinner. Dette har Ingrid lenge gått og irritert seg over, og mener teksten kunne vært modernisert og kjønnsnøytralisert. Det går godt an å skrive "befal" i stedet for "befalingsmann" - osv. Derfor dette svaret på spørsmålet fra journalisten.

Med dette på trykk sammen med et stort portrett under overskrifta "Femkjemperen Ingrid vil gjerne diskutere plakaten på veggen med forvarssjefen". Dette leste naturligvis forvarssjefen, og kort tid etter lå invitasjonen i Ingrid's mailboks. Hun var hjertelig velkommen til Akershus festning for å dele feltrasjon og diskutere temaet!

Som sagt så gjort, og Ingrid innfant seg for diskusjon over bordet - noe som selvfølgelig også ble behørlig omtalt i media. Om det blir ny plakat på veggen ut av dette gjenstår nå å se...

Ingrid er forøvrig ferdig med sine tre år på cyberingeniorhøgskolen, og er nå i gang med sine tre pliktår ombord på fregatten "Thor Heyerdahl". Spennende nok i disse urolige tidene...



KUNSTNERISKE: Ingrid Østvik i nordisk mesterskap i militær femkamp rydg.  
Foto: Hålog Bild, Forsvarets forum

Femkjemperen Ingrid vil gjerne diskutere «Plakaten på veggen» med forvarssjefen  
Hun er dessuten trolig verdens største tilhenger av spekeemat, og fullfører aldri en treningsøkt uten Queen B.



Eirik Kristoffersen

21. september

Feltrasjon (FR) lunsj med kvartermester Ingrid Marie Olsen Øgsnes. Hun ville diskutere bruken av ordet «befalingsmann» i direktivet vi i Forsvaret kjenner som Plakaten på veggen. Lett å være enig med henne om å foreslå å endre det. I tillegg ble det en god prat om mye, inkludert tjeneste på fregatt og vår bakgrunn fra Bjerkvik og Narvik.

## Julehilsen fra Kvaløyvågen

**Alle Austavindens lesere ønskes riktig god jul og et godt nyttår fra Aina med familie i Kvaløyvågen!**

Jostein tok fagbrev som betongfagarbeider på sin egen 20-års dag 19. august.

Anders er første års matroselærling på fiskebåt. Så langt har han bare på Finnmarka.

Håkon begynte på videregående (TIP) i byen i høst. Utover det går i prøvekjøring og boksetrening.

Viktor liker å spille dataspill, både med de andre i bygmen også med andre i utlandet. Han er veldig glad i dyr.



gått  
det  
da,



# Trafikksikkerhet langs E6

Torsdag 4. august prydet Thale Alvilde og Øystein Bjerkelund forsida av Fremover, samt et tosiders oppslag på de påfølgende sidene. Trafikksikkerheten har alltid vært et tema i bygda, og Sissel Evensen og Øystein Bjerkelund har tatt initiativ til en underskriftskampanje for å få utvidet 60-sonen til Holtvik. Mange i bygda har skrevet under på

dette tiltaket, og grendelaget har gitt sin tilslutning. Så får vi bare håpe at Statens Vegvesen kommer tiltaket i møte og gjør skoleveien tryggere for den oppvoksende slekt.

Trond

# Frykter dødsulykker langs E6

**Øystein og samboren bor langs en veitrekning hvor det daglig råkøres. Nå gruer de seg til skolestart hvor deres tre barn vil få en svært farlig skolevei.**

Veitrekning er et uttrykk som brukes i forbindelse med trafikkulykker. Det betyr at det er en veitrekning som er farlig for trafikkdeltakerne. I dette tilfellet er det veitrekningen langs E6 som er problemet. Øystein og Samboren bor langs denne veitrekningen, og de frykter dødsulykker for sine barn som skal gå på skole langs denne veitrekningen.



**LIVSFARLIG SKOLEVEI:** Trond og Thale Alvilde fra Vidreklund i Holtvik og grendelaget har gått til skolevesen. Men pappe Øystein Bjerkelund gruer seg på grunn av en svært farlig skolevei. Her skal andre utgjøre en sikker skolevei.



**HOY FARE:** Det er ofte Øystein og Samboren som står på E6. Her er det en svært farlig skolevei. Her skal andre utgjøre en sikker skolevei.



**HELVENDELSE:** Sissel Evensen i Statens vegvesen har gått på skolevesen med barn og voksne. Dette er en svært farlig skolevei.

## Livsfarlig skolevei

Øystein og Samboren bor langs E6 i Vidreklund. Skoleveien er en svært farlig skolevei. De frykter dødsulykker for sine barn som skal gå på skole langs denne veitrekningen.

Øystein og Samboren bor langs E6 i Vidreklund. Skoleveien er en svært farlig skolevei. De frykter dødsulykker for sine barn som skal gå på skole langs denne veitrekningen.

Øystein og Samboren bor langs E6 i Vidreklund. Skoleveien er en svært farlig skolevei. De frykter dødsulykker for sine barn som skal gå på skole langs denne veitrekningen.

Øystein og Samboren bor langs E6 i Vidreklund. Skoleveien er en svært farlig skolevei. De frykter dødsulykker for sine barn som skal gå på skole langs denne veitrekningen.

Øystein og Samboren bor langs E6 i Vidreklund. Skoleveien er en svært farlig skolevei. De frykter dødsulykker for sine barn som skal gå på skole langs denne veitrekningen.

Øystein og Samboren bor langs E6 i Vidreklund. Skoleveien er en svært farlig skolevei. De frykter dødsulykker for sine barn som skal gå på skole langs denne veitrekningen.

# Fra Stornaustdøra

2022-sesongen i stornaustet har i stor grad vært preget av restaureringsarbeidet som ble påbegynt i -21, da vi tok fatt på å bytte ut råttent treverk på Hildringstimen. I tillegg er vi endelig kommet i mål med søknader til fylke og kommune om oppsetting av Lindnaustet, som vi fortalte om i forrige utgave av Austavinden, så når vinteren slipper taket, er vi i gang med oppsetting og dugnader.

Det er jo et ønske om at dette området skal brukes av allmuen – folket i bygda og alle i området som er interesserte i fjæra og tradisjonell kystkultur. Vi skal lage bålgrue og sette ut bord/benker. Det er med andre ord ikke bare organisert aktivitet som skal foregå i Stornaustfjæra, men også kortreist kos når man bare har lyst til å ta med seg ungene, pølsa og kaffen for ei trivelig stund i støa. I tillegg blir det nok mye spennende å se på i nynaustet, da det blir opplagsplass for fembøringen Frøya, åttringen Skinnfyken, en firroring og flere mindre gamle nordlandsbåter. I tillegg skal en av veggene på innsida vies naustets historie under Lind-familiens eie i Kjøpsvik. -Og vi skal heller ikke glemme historien om Vidrefkjæra. Den skal også få sin plass inne i Lindnaustet – til glede for alle historieinte-

resserte.

Hildringstimen kom på havet til rett tid i år. Med nyrestaurerte riper og utbytta band (spanter) der råtesoppen hadde forsynt seg. Det ble ikke de store utfluktene i år, men kos å ha den på havet. På småhausten fikk vi oss en koselig tur på havet med Sylvi Røsås sine elever og Fri-luftsrådets folk. De arrangerte sitt årlige «Fiskesprell», der elevene fikk være med om bord ut til Skjomgrunnen for å fiske kveldsmaten sin. Det falt dessverre sammen med storfjæra, så vi måtte bruke Skjærvika til havn. To fembøringer og ca 15 fiskeglade mennesker var med, og klubbseien kjente også sin besøkelsestid. Det ble meg fortalt at en av de største opplevelsene den dagen var dobesøk om bord på gammelmåten - med ho Siri i løftingen. – Men også kokkelering og overnatting på flatseng i Stornaustet gjorde inntrykk.

Midt i oktober avsluttet vi sesongen med oppsetting. Etter noe tiltrengt sveisearbeid på vogna som begynner å bære preg av snart 20 års bruk, var dette en grei jobb, så nå hviler skuta i naustet i vente på neste års eventyr.

-Anders



# Shanny på Nøysomheten

Da Shanny Zachariassen kjøpte hus på Vidrek i 2014 hadde hun tanker om å leve livet med «katt og kaniner», som det heter i sangen – men at hun etter hvert skulle bli bonde med driftsbygning og hest på stall, var ikke akkurat det hun tenkte den gangen.

Huset som Shanny kjøpte den gangen var et nybygg som Hans Gundersens sønn, Roar, satte opp på «Nøysomheten» - tomte til det gamle våningshuset på gården - Karine og Rolf Gundersens hus. Denne tomte fikk Roar gått ut fra farens eiendom da han bygde. Dette er halvparten av eiendommen som Ole Thorstein Hansen delte mellom sønnene Hans og Eliseus Olsen. Eliseus beholdt 81/4, og Hans' bruk fikk nummer 81/15. Hans Olsa leverte den så videre til datteren Karine og mannen Rolf – som bodde der til Hans Gundersen overtok. 81/4 tilhører Sølvi Olsen Øgsnes i dag (Lillevollen).

Nok historietime. - Da Hans og Kristel flyttet fra bygda, ble denne eiendommen til salgs, og Shanny klinket til. Med dette fikk hun seg en fin inn/utmarkseiendom med fallrettigheter, naust, fjøs og teiger – en av dem til og med i Forraveggen på andre sida av fjorden.

Austavinden har fått et eksklusivt intervju med Shanny, og vi lurar jo på hva som får ei urban jente fra Håkvika til å ønske seg lengre ut på landet, når all gøyen finnes i byen? Vi lar henne fortelle sjøl:

Jeg er født en snøfylt andre juledag i 1985, så i år blir jeg altså 37 år - rundt regnet Jeg er utdannet sykepleier og akkurat nå på jakt etter ny jobb, men har siste halvtannet året jobbet i rus og psykiatritjenesten i kommunen. Jeg kjøpte huset på Virak i august 2014, etter å egentlig bare skulle leie det et år. Men så ble det et spontant huskjøp heller plutselig. Skulle bare bo her ute midlertidig, men årene gikk, og jeg følte meg mer og mer knyttet til plassen. Jeg kjøpte meg hest igjen i 2019, etter å ha vært



uten hest i 7 år. Hestene bodde i Håkvik frem til denne våren, med unntak av sommerferie her ute i fjor. Rsten av gården kjøpte jeg i desember 2020, og da jeg hadde hest og høns - og min store barndomsdrøm var å ha egen gård med egen stall, var ikke valget om å kjøpe gården vanskelig å ta ;)

Vi brukte hele sommeren -22 på å pusse opp fjøsen og bygge ny stall til hestene. Her har vi revet yttervegger og støpt gulv, og bygd opp fra bunnen av. Og noen elementer fra gammelt av er beholdt, som feks låvebru, som gir stallen et rustikt preg. Jeg har per tiden 3 hester, en kaldblods ved navn Bolle og to Shetlandsponnier ved navn Albert og Herbert. Vi har også hunder, katt, høner, ender, kaniner og skilpadder på gården, og drømmen er å også skaffe villsau og alpukka, men som sagt er det bare en



drøm ennå ;)

Pr nå <har vi ikke lagt noe videre planer for gården, annet enn å fortsette å «få det på stell». Vi har brukt utallige timer på å fjerne busker og trær og gammelt skrot som har ligget henslengt. Vi har utvidet plenen rundt huset og håper å i hvert fall få satt et par poteter i jorden til sommeren. Vi er flittig å høste det vi kan av naturen og er opptatt av kortreist mat. Hele sommeren/høsten plukker jeg feks bær, og gubben er ivrig jeger. Så håpet er at vi kan få til litt dyrkbar jord og et drivhus opp å gå.

Steffen synes det er veldig fint på Virak. Han er en naturens mann, og synes det er trivelig med dyr. Virak har jo en fantastisk flott plassering i forhold yil å utnytte naturen, men fjorden og havet utfor vinduet på ene siden av huset, og skogen og fjellet på andre siden.

Dennis, min sønn på 9 år, er jo oppvokst her ute, og han er en gutt som trives på gården og er nesten like glad i dyrene som mora er. Han er flittig å hjelpe til, og er veldig kreativ så han finner alltid på ting å gjøre. Og Virak er bare noen minutters kjøring unna Håkvik der han går på skole, så det er ikke noe problem i forhold til venner de dagene han har lyst å være sosial.

Min andre hobby som er å tegne og male. Det er en hobby som dessverre altfor ofte blir lagt på hylla. Men nå håper jeg at jeg kan klare å holde på den. Jeg kommer fra en slekt med mange kunstnere. Bl.a kjente kunstnere i Narvik. Min bestefar var kunstmaler og har også et søskenbarn som er kunstner, og mange flere i slekta som er veldig flink å både tegne og male, så jeg er vel genetisk anlagt kan man si. Jeg liker aller best å tegne dyr, og har tegnet hester siden jeg skjønnte hva en blyant var. Men forsøker meh på både maling, landskap, mennesker osv, så lenge det er noe jeg syns ser gøy ut å male. Alle mine skolebøker og notatbøker, også fra da jeg gikk sykepleien, er fullstappet av tegninger, og det å tegne og male er rett og slett terapi.

Jeg har også begynt å få bestillinger på tegninger fra folk, noe jeg synes er veldig gøy. Har fått veldig mange fine tilbakemeldinger på tegningene mine, og dette gir selvfølgelig mersmak på å tegne nærmest døgnet rundt.

Ikke alltid lett å finne tid, men planen er å etter hvert lage meg et eget atelier ute i fjøsen, da huset er altfor lite til å kunne ha plass til alt. Så kanskje jeg følger i fotsporene til forrige eiere av gården, som en tid hadde fotogalleri i fjøsen, å lage meg et eget galleri der ute. Så får vi se, kanskje jeg får ha egen stand på julemesssa på Grendehuset neste jul :)



Vi trives godt med friluftaktiviteter - også på fjorden

Dette var det vi fikk ut av Shanny denne gangen – ikke så reint lite. Vi gleder oss til igjen å se hestene på marka, og kanskje bilder på utstilling til neste julebasar. Så vi takker for praten og ønsker Shanny, Dennis, Steffen og alle noen-og-førti dyrene ei fredelig julehøytid!

-Anders

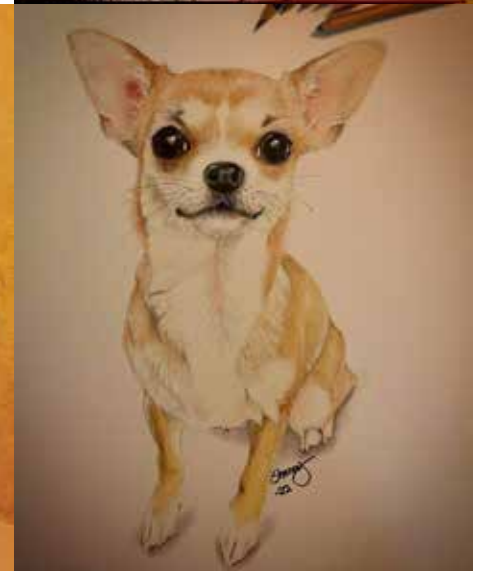

Her er et knippe av Shannys fantastiske bilder. Dette er tegninger - ikke fotografier!



# Sagbrukbygda Vidrek

Sjølberging har alltid vært viktig i bygda, og i 2022 - med enkel tilgang på alskens nødtørft over disk, er det nærliggende å tro at dette er fordums tradisjon, enten det er snakk om juledram, klesplagg, jordbruksprodukter eller byggevarer. I dag er det lett vint å kjøre bil og henger rett inn på lageret hos byggevarefirmaene, og laste opp det man måtte trenge av trevare – ok man skulle tro at dette havner utenfor selvbergingskategorien. Men tro om igjen! Austavinden har avslørt utstrakt egenproduksjon i vår lille bygd!

I dag finner vi hele fire sagbruk i funksjonell drift mellom Sildvikhøgda og Røsåsen! I tillegg står Karl Olsa's gamle sagbruk akkurat slik det gjorde da han lukka dørene engang seint på 80-tallet. Her kommer en presentasjon av sagbrukene.

## Hans Olsen Ravn's oppgangssag i Storelva

Vi må tilbake til midt på 1800-tallet i vannmøllenes tid. Ellen Hartvigsdatter Leth var blitt enke i Råna etter Ole Amundsen Hekkelstrand. Ravn-navnet hadde hun fra sin mor fra Ervik/Røkenes ved Harstad. Ho tok med seg ungeflokken til Vidrek, der hun gifta seg på nytt med Knut Olsen som eide mellastua. Hennes sønn, Hans, født i 1625 var en driftig kar. Der finnes ennå smedarbeid rundt om i bygda med merker etter Hans' smedhammer. Beslag til uthusdører, mm.

Smedkunnskapene fikk han også god bruk for da han



Svein har tatt vare på nakhjulet til oppgangssaga i Storelva

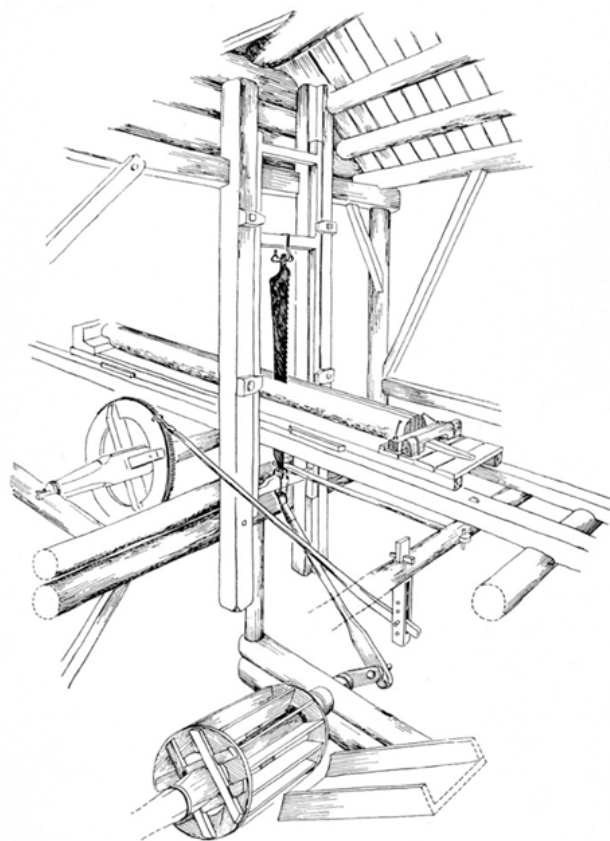

*Prinsippet for ei oppgangssag. Vasshjulet driver et stag som drar sagbladet opp og ned, mens nakkhjulet drar sagbenken med den fastspente stokken ett hakk frem for hver sagbevegelse*

gikk i gang med sitt storprosjekt i Storelva – nemlig å sette opp sagbruk i storfossen. God vannføring og fallhøyde gjorde elva godt egnet. Vi vet ikke nøyaktig når saga ble satt opp, men borkledninga til nauset på Lillevolden (Eliseus/Ole/Albert) som ble satt opp ca 1865, er sagt på denne saga.

Hans' sag var ei oppgangssag. Dette krever litt forklaring. Ei oppgangssag har ikke sirkelformet sagblad, men har et langt oppreist sagblad, festet oppe og nede. Mølla overfører krafta ved hjelp av stag som drar sagbladet opp og ned, mens et nakkhjul drar tømmerstokken frem et lite hakk for hver sagbevegelse. Studer bildet.

På bildene fra Svein Ravn kan du se nakkhjulet og noen av de andre beslagene som Svein har tatt vare på fra saga. Alt er sannsynligvis smedarbeid fra Hans' hender.

Jørgen Kongsbakk hadde en historie om denne saga. Det var Jørgens bestefar – og hans far igjen som kom med åtringen fra Kongsbakk (i Skjomen) med noen stokker de ville ha sagt. På flo sjø kunne de ro båten helt opp i kulpen nedfor fossen og legge til rampen på saga, der Hans stod klar til å ta i mot stокkene. De fikk lempet opp stокkene, og Hans gikk i gang med saginga. Han satte saga på første stокken, og allerede der gikk det galt. Der var spiker i stокken! – Katastrofe! – Dette betyr stopp og

oppkvesning av sagbladet. Hans Ravn var kjent for ilsk temperament, og i forbannelsen kom han til å sparke til klossen som hindra tømmerlasset fra å rulle – med det resultatet at hele laet rulla ut i elva.

Kundene fra Kongsbakk ble selvfølgelig veldig lei seg – både for ekstraarbeidet med kvessing på grunn av spike- ren som de kanskje burde ha sett, og for ekstra arbeidet med å måtte hente stokkene opp av elva. De gikk umid- delbart i gang med dette, men Hans ville ikke ha dem der i sitt dårlige humør, så han huta dem bort – «Ha dokker vekk - Gå bort til ho Oline og få dokker en kopp kaffe!». Karene fra Kongsbakk tenkte det var best, men de var enige om å være snare der, da det var mye arbeid som forestod. Som sagt så gjort. De gjorde veien kort, og var snart på vei tilbake. Men da de nærma seg elva og hørte fosseduren, var saga allerede i gang, og stokkene på ram- pen. Og innimella fosseduren - akkompagnert av rytmen til vasshjul, nakkhjul, stag og sagbladets tak – hørte de Hans' rungende sangstemme. Vredeutbruddet hadde tydeligvis vært av kortvarig art...

Vi vet ikke når sagdrifta i Storelva opphørte, men Hans Olsen Ravn døde i 1891, og vi kjenner ikke til at noen av hans etterkommere hadde drift i saga.

## Karl Olsa's sagbruk på Øvervåga

Det neste sagbruket kom i drift en gang før krigen. Denne saga ble frem til 1960 drevet av en båtmotor av ukjent fabrikat. I 1960 brant saghuset ned, men ble bygget opp igjen umiddelbart - da med elektrisk drift og 3-faset elmotor. Det var Karl Olsen som så behovet for materi- alproduksjon i bygda. Saga står der ennå, og det er å anta at mange av dagens bygninger i bygda har bordkledning som er skjært på denne saga. Da Jørgen Kongsbakk satte opp sitt hus nede på Lundneset fikk han sagd material hos



Noen av de andre beslagene som Svein har tatt vare på fra oppgangssaga. Sannsynligvis smidd av sagføreren sjøl.

Karl. Jørgen fortalte at Karl hadde så dårlig syn da dette ble gjort, at han brukte tommelnaglen mot sagbladet når han skulle justere bredden på bordet.

Det første saghuset ble bygget før krigen en gang. Det fortelles at ble sagbladet tatt med og gjemt for tyskerne under krigen. Det ble senket ned i ei myr, sannsynligvis Banmyra ved kirkegården, og hentet frem igjen da freden kom.

Geir Nygård husker bestefaren sin og saga: «Karl Olsa sa- get sin siste stokk en gang i mars/april 1988. Han var aldri syk, plaget med dårlig syn og brukte svært så sterke briller de siste årene. Jeg mener han lå på sykehuset to tre dager før han døde, og jobbet på saga til det siste, 95 år gammel. Når saga gikk fikk ikke barn og slett ikke bar- nebarn komme i nærheten. Jeg hører fortsatt hylinga i bladet etter at stjerne/ trekantvenderen hadde startet motoren. Ingen andre fikk lov å starte eller bruke saga.

De siste årene var det vanskelig å holde rette dimensjoner, noe han forøvrig aldri bekreftet. Noe av det siste han gjorde var å jage ut sin egen sønn Rolf ut av saghuset, - hadde han ikke sagt at unger ikke hadde adgang til saga! Sønnen Rolf var da rundt 65 år.

Bestefar var en streng herremann, men hadde en fantastisk humor når han var på den «kanten».

## Albert Olsens sagbenk

Denne faller kanskje ikke helt inn under kate- gorien sagbruk i ordets rette forstand, men den har utvilsomt hjulpet av med situasjoner der det har vært behov for å klyve en plank til vøling og



Karl Olsa i gang med sagarbeid på saga som ennå står i grei forfatning.



enkelt byggearbeid. Den har en trefaset elmotor på 4-5kW med reimdrift på et 60cm sagblad. Saga står der enda, men strømmen som kom fra eget skap på stolpen ovenfor, er frakoblet.

## Sagmester Gyldentann på Vollen – Svein Ravn

Nestemann til å skaffe seg sagbruk var Svein Ravn, Svein's sag er ei elektrisk båndsag av typen Woodmizer, der stokken ligger i ro, og båndsaga går på skinner mens den «skiver» stokken til liggende plank. Dette er det vanlige på dagens gårdssager, og er en type sag som er transportvennlig. Man kan også få dem med tilhengerunderstell og bensinmotor. Det er ofte mer hensiktsmessig å flytte saga til skogen enn motsatt. En båndsag sage utrolig presist, og det er nesten ikke grenser for hvor tynt virke du kan lage med en slik en.



*Detalj fra Sveins båndsag av typen Johnsered. Her er det mulig å skjære virkelig fint virke! Stokken ligger i ro på benken, mens saga triller på skinner*

## Ny sagfører i bygda - Alf-Bjarne Ingebrigtsen på Grønvold

Austavindredaksjonen fikk via innsidekontakter vite at vår nye nabo i bygda – Alf Bjarne også var erfaren sagfører. Han har tidligere hatt sitt mobile Logosol-sagbruk i Saltvika, men har det nå i Håkvikdalen. Etter hvert skal dette flyttes til Grønvolden og settes opp øst om fjøset. Dette er et Logosol med 8Hk motorsag som går på skinner, og trekkes frem med sveiv. Stokken ligger i ro på en benk parallelt med denne skinna. Denne benken heises opp og ned med manuell sveiv for å dimensjonere virket som skal sages. Alf Bjarnes sag kan sage inntil 5 meters virke, og maksimal tykkelse på stokkene er avhengig av lengden på sverdet som settes på saga. Kjedesagbruk er populære og forholdsvis rimelig, og firmaet Logosol er



*Stornaustsaga av typen Logosol. Stokken spennes fast i benken, og en elektromotor drar den elektriske kjedesaga frem under saginga.*

kanskje de mest populære. Det som kanskje har gjort de mest populær, er den store fleksibiliteten. De veier nesten ingen ting, er lett å montere/demontere for transport, og med bensindrevet motor kan du ta sagbruket med deg til skogen i stedet for å dra skogen heim.



*Logosol sine sagbenker er fleksible og enkle. Her er Alf Bjarnes modell med motorsag. På Stornaussaga er saga drevet av el trefaset elmotor med elektrisk fremtrekk.*

## Stornaustsaga

Da Anders Øgsnes satte opp stornaustet i 2004, var det stadig behov for å klyve en stokk nå og da. Selve tømmeret til naustet ble sagt i Skjomdalen og i Ballangen, men i 2010 ble det investert i et mobilsagbruk av typen Logosol. Dette er en elektrisk drevet kjedesag med 5,5kW trefasemotor. Saga går på en skinne – maken til Alf Bjarnes, men med elektrisk fremtrekk. Disse kjedesagene er ikke

like effektiv og rask som båndsgene og de gode gammel-dagse sirkelsagene, men den får jobben gjort - og på Stornaustsaga er det mulig å sage 7 meters virke fra opptil 90cm tykke stokker. Det ble satt opp et overbygg i veggen på gammelnauset for å huse saga, og det har stadig vært behov for å klyve en stokk eller to. Sist den var i bruk var til restaureringa av Hildringstimen, og den kommer til å være nyttig til våren når Lindnauset skal opp.



Stokk på benken i Stornaustsaga

## Røsåssaga

Roger og Sylvi på Røsåsen har god tilgang til god forras-kog på Røsåshalsen, og har stadige bygningsarbeider på

gang. Det siste prosjektet er å restaurere hytta de overtok oppå Skjærvikaksla. Da må man jo ha sagbruk. Roger monterte først saga nede ved fjøset, der han sagde noe material, men har nå flytta den opp ovenfor gården og bygget seg saghus til å huse den.

Rogers sag er også ei båndsag av typen Woodmizer 74LT – ei båndsag som kan sage 70-cm tykke stokker til 5,4-meters lengder (med mulighet for forlengelse).

## Vidrek sagførarlaug..?

Med så mye tradisjon og så mange kompetente sagførere i bygda, skulle man tru at det er dags å stifte et eget laug/iteresseorganisasjon? Da kunne man ha hospitert hos hverandre og arrangert sagførarkvelder - Diskutere tømmerpriser og servert sagførarskrøner til holstfellersteak og et lite glass sagførardram...?



# Ungdom, båt, fisk og sprell

I nydelig høstvær tirsdag 6. september innlosjerte 15 spente ungdom og 3 lærere seg i Stornauset på Virak.

Det var rigget for kursdag, med påfølgende båttur og overnatting med historisk sus.

Inne var peisen fyrst og det var varmt og godt, duft av nykokt kaffe og frokostbordet dekket med mange slags fiskepållegg.

Dette er 3 året Barne- og ungdomsarbeiderklassen VG2 gjennomfører sitt Fiskesprell kurs her på Virak. I utdanningen sin er det stort fokus på å kunne tilrettelegge for sunt kosthold, helsefremmende aktiviteter og å ta med seg tradisjoner og kultur videre.

Fiskesprell eies av Helsedirektoratet og Sjømatrådet og kursholdere er Hilbjørg Knutli (ernæringsfysiolog) og Henning Johansen (kokk). Innholdet i kurset er blant annet: Forskjellig måter å tilberede fisk, måltidet som en pedagogisk aktivitet, smaksglade barn, sjømat og helse.

Etter en aktiv dag med mye kunnskap, tilberedning av nydelige fiskeretter og velfordøyd middag var det



tid for nye eventyr.

Ved Skjærvik kaia ventet kapteinene Anders Øgsnes og Paul Larsen med sine nydelige Hildringstimen og Skinnfyken for å ta oss med på fisketur.

Gjengen ble ønsket velkommen om bord og det ble gått igjennom viktige sikkerhetsprosedyrer.

Det ble en opplevelsesrik tur for alle. Historier ble





fortalt, latter og spøk, konkurranse mellom båtene, triks for å få størst fisk, sløye og filetere fisk om bord og hvordan lage fiskekake på enkel måte på tur. Nam, nam.



Natten ble tilbrakt i hengekøyer og flatseng på Naustgulvet. Spøkelseshistorier og musikk ut i de små timer.....

Etter denne turen har klassen sanket mye kunnskap, lært praktiske triks, fått mange nye opplevelser og gode minner sammen.

Tusen takk for lånet av Stornaustet og Narvik Kystlag for at dere bidrar til kulturformidling og opplevelser for unge.

Vi kommer gjerne tilbake!

Hilsen fra Barne- og ungdomsarbeiderfag vg2 og lærere.

## Hønsesus

I mangel på hønsesus, gjorde vi et bytte her på gården. Våre 3 sauer, populært kalt "prinsessene", ble flyttet til stallen og fikk sitt beiteområde i tilknytning til den. Olga, Nora og lille Persille bor da midt i smørøyet, for alle stopper og prater og klør på dem når de går forbi.

Da ble sauefjøsset ledig. Det ble bygget helt fra grunnen og står på ei ramme med hjul. Gunnar isolerte gulvet og la på belegg og veggene ble kledd med plater og fikk på maling. Da kom Zetoren og Marius inn i bildet, og slepte huset opp til oversiden av stallen. Det ene dekket sprakk sundt akkurat da huset var kommet på plass. Det ble så jekket opp og ordnet slik at det står stødig. Så ble det innredet

med vagler, verpekasser og bur til vaktlene oppe på vegg. Nu bor det 4 vaktler, 13 høner og hanen Obersten der. Han hoppet i leggen på meg her en dag, men han fikk beskjed om å oppføre seg pent, hvis ikke kommer øksa frem. Siden da har han vært kjekk og grei.

Toril





# Været 2022

Torgunns værkavalkade gjennom året har blitt et fast kjært innslag i Austavinden. Også i år får vi her vårt vær-gjensyn med året som gikk.

Store deler av desember i fjor bød på kuldegrader og klare dager, også i jula. I romjula fikk vi likevel litt påfyll av snø. Det nye året blåste i gang med sør-øst på 29-30 m/s, og snøen vi nettopp hadde fått forsvant.

I løpet av første uka i fikk vi kuldegrader med østavind, vestavind og snykov. Etterpå ble det stilla med fin boblesny. Altså typisk for denne årstida. I England satte de ny varmerecord 1. januar med 16 varmegrader (nrk.no).

Fint vintervær fikk vi nyte i 3-4 dager, før det kom ei atmosfærisk elv fra Karibien og



Hos oss resulterte det i skiftende vær og temperaturer like over og under 0 °C. Vi fikk smake på regn, skletta, vind og sny i lavlandet. I høyden ble det enda mer snø.

Mye snø med påfølgende mildvær førte til flom og oversvømmelse flere plasser i landet. I Trømsø fikk vi se vann i gatene og overfylte kummløkk.

Alt tilsammen førte til et ras på Beisfjordveien 21. januar. Raset var 300 meter bredt og 3-4 meter høyt (nrk.no/fremover.no). Heldigvis blei ingen skadd, men det førte til stengt vei, strømbrydd og opprydning i flere dager.

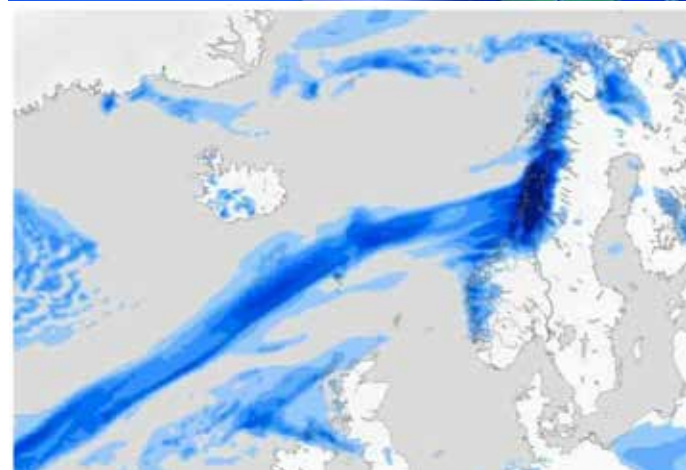

bragte med seg mildere vær. Ei slik "elv" kan bli ca 2000 km lang og 3-500 km bred, og består av tropiske luftmasser med varm og fuktig luft. Disse massene fraktes i atmosfæren og kan etterhvert komme ned som nedbør (snl.no). På vestlandet og Trøndelag bidro det til ekstremværet Gyda med store mengder nedbør og vind. Etter Gydas herjinger ble det meldt inn over 2000 skader etter flom- og vannskader (nrk.no).

I Nord Norge ble det meldt sterk vind med snø i høyden.





To dager etter ble det sørvest og 7 varmegrader, og masse regn kom i løpet av en dag.

Mens vi bala med skiftende vintervær hadde de vulkanutbrudd på Tonga. Sprengkraften tilsvarte 30 millioner tonn, og øya som vilkanen lå på ble utslettet. Aske og gjørme ble kastet 40 kilometer opp i atmosfæren, i tillegg til å forårsake en større tsunami. Den giftige asken forgiftet drikkevann, ødela avlinger og la to byer i ruiner. Noen omkom (abcnyheter.no).

Kort oppsummert gav januar jojo vær og storm i 26 av 31 dager i landet vårt. Det var spesielt mye storm i januar i år og dobbelt så mange farevarsler enn i fjor. Det skyldtes visnok et høytrykk over Stobritania hele januar (nrk.no).

Hos oss sklei den siste uka av den først måneden over i februar med 4-6 kuldergrader og gradvis påfyll av sny. I fin boblesny fikk vi prøve skian. Fredag 4. februar kom en ny runde med sørøst. I kastan blåste det 40 m/s, og Skiombrua ble stengt til og fra.



Utover i februar ble det mer stabile dager med minusgrader. Med blanding av klare, overskyt og stille dager, fikk snyen ligge. På klarværsdagene fikk vi se at sola var kommet tilbake.

Jeg har lagt merke til at snøbygene ofte går mot andre siden av fjorden, over Vegglandet. Det betyr at de får mer snø på den siden. Min venninne på Fjellidal kunne engang fortelle at de fikk 50 cm, mens vi på samme tid fikk 15 cm. I Harstadområdet får de ofte mer snø enn oss. På sørvestlandet, vestlandet og midtnorge ble det meldt om mye snø og rasfare.

Siste dagene av februar og første uka i mars ble mildere med +/- 0° C . Det ble flere overskyt dager og nedbøren kom ned som sludd. Skjønt det var nok ikke værret som var mest i fokus på denne tida, da Russland gikk til an-grep på Ukraina 24. februar.

Temperaturen og værret fortsatte med litt mer vind og regn, men også glimt av sol. Det var lite snø i bygda, men mer snø i fjellet. Lørdag 12. mars ble en flott dag med slørete sol. Det ble en fin skitur i til Varden på Skjåfjellet. Madison fylke i USA ble denne måneden rammet av en tornado på 218-265 km/t (abcnyheter.no). Det er litt mer enn vår sørøst...!

Da VU dro i gang 19. mars, kom det som det ofte har gjort, ei uke med milde grader og klisjvær.



Uka som fulgte etter kom med kuldegrader og lettere vær. Det kom litt snø på hardt underlag i fjellet. Sola viste seg flere dager på rad, og dagene strekte seg. Dette motiverende værret strakk seg godt inni i april, helt til påskehelga i midten av måneden. Da ble det igjen 3-5 varmegrader. Skjærtorsdag og langfredag ble halve dager med sol. Turen gikk til Rundvannet og Jo Larsa skaret på ski. Påskeaften og 1. påskedag ble overskyt. 1. påskedag gikk vi til Øyrsteinen på langfjæra. 19. og 20. april ble det solfylt og 10-14 grader. Lørdag 23. april vaska vi rundt på grendehuset i knallfint vær. Vi fikk en ordentlig vårboost! Det var bra ettersom temperaturen igjen sank og serverte minusgrader og snøbyger.

Mens vi hadde mye jojo-vær med nedbør gjennom året så langt, hadde de lite nedbør gjennom våren sørpå. Rundt 1. mai fikk vi se flytebrygger og båter ligge tørt i Mjøsa. Skipladner trengte 1,5 meter vann til for å seile. Det var kort sagt lite oppfylte magasiner.

I det sørlige Sibir brant hundrevis av hus ned i skogbrann (tv2.no). I New Mexico herjet også en storbrann (nrk.no).

Her nord var det ingen fare for tomme magasiner. Vår-måneden mai starta med regn, snø og relativt lave temperaturer. Det skiftende værret fortsatte. I Tromsø satte de ny rekord med 54 cm snø 9. mai (nrk.no). Sør i Europa startet en varmebølge som skulle vare ei stund. Dette



skyldtes varm og tørr luft fra Afrika (aftenposten.no) Det hadde ikke vært så varmt i mai i Frankrike og Spania på omtrent 100 år.

Etter 17. mai steg gradvis temperaturen her hjemme. Rundt helga 20. mai ble det faktisk 14-16 grader og en del sol. På Virak ble dagene med solgløtt flere og folk starta med utarbeid. På samme tid opplevde de en tornado i Tyskland. Dette kom etter unormal varmt vær (abcnyheter.no). I Brasil fikk de rekord i kalde grader på 1,4 grader (nrk.no). I slutten av mai rammet orkanen Agatha New Mexico (nrk.no)



Den uka vi gikk inn i sommermånedene juni, fikk vi fine dager med 12-16 grader. Det toppa seg 2. juni med 20-22 °C og sol. Vi hadde såvidt kjent på sommervibba da temperaturen begynte på scratch igjen; 5-6 grader og regnvær. Det var ingen trøst å rette blikket sørover hvor hadde de hatt fint vær lenge.

Været bygde seg gradvis opp til 8-12 grader, av og til 16-18. De fleste vil nok huske overskytende vær, med noe solgløtt, ispedd dager både med regn og helt sol. På St. Hans aften ble det såpass opphold at vi fikk tent det store bålet i fjæra. Sola og varmen fortsatte sørpå....

Siste helga i juni ble derimot en opptur med ordentlige sommervær og temperaturer. Da gikk undertegnede på



ferie. Påfølgende uke (uke 26) ble vinner av sommerværet 2022! 24-29 °C, sol og mye stilla. Gjett om det blei bading i fjæra! Men også fine fjelltura. For min del ble det starten på ei sommerbading jeg ikke har hatt på flere år. Hetebølgen fortsatte i Europa. I Frankrike satte de varmerecord på 45,9 °C (abcnyheter.no).

I første og siste helga av juli, ble det fint og varmt sommervær. Utover dette sank temperaturen på det jevne til 12-16 grader. Et par dager ble det kjøligere (10-12 °C). Det kom regnbyger og været var skiftende. I Pakistan hadde de monsunregn, mens sørover i Europa kjente de fortsatt på hetebølgen. Det ble veldig tørt og landskapet gikk fra grønt til brun/grått. Det resulterte i lite kraft- og jordbruksproduksjon (nrk.no). Det var ikke bare varmt i sørlige Europa, men også Kina og USA. Med sånn varme følger det ofte med skogbrann. I California brant 6555 mål skog i Yosemite nasjonalpark på et døgn (aftenposten.no).



Det kan bli for varmt også! Hos oss var det mye godt utevær hvis det ikke regnet. Gress, planter og åker krever sitt. Sola hadde ikke glømt oss helt og bidro til enkelte soldager med over 20 °C. Siste godværs helga i juli blei tilbragt på Bleik; en plass som er verdt et besøk.

August blei ikke så ulik juli, men det var kanskje litt varmere. Det var mye overskytende vær ispedd dager med regn og dager med sol. Skodda og sørvesten stakk også innom. Årets sommervær resulterte i mye moltebær, men lite



blåbær og tyttebær. Til store glede for molteplukkerne. Etter mye godt vær sørpå, ble det tørt. Midt i måneden fikk de en dag med mange lynnedslag og styrtregn. Utover høsten fikk søringene også kjenne på mer regn. I Korea fikk de så mye regn at det ble ras, vannskader og strømbuudd (tv2.no). Mosumregnet fortsatte i Pakistan. 33 millioner mennesker var påvirket av regnet. 1/3 av landet stod under vann og over 1100 omkom (nrk.no).

Ikke alle var fornøyd med sommerværet, og satte sin lit til september. Det innfridde allerede fra første dagen og flere dager fremover. Vi fikk 12-14 grader og sol. Selv om det ble overskyet og litt nedbør etterhvert, var det langt flere oppholdsdager og mer sol enn i sommer. Siste uka i september ble årets Indian summer med sol og 10-12 grader. Det ble forøvrig en relativt tørr september i Nordland. Ellers ble det bra med sopp, og mange fine potetavlinger. På samme tid hadde de den mest dødligste orkanen i Florida i USA. Det var vind på 240 km/t og store ødelegelser (nrk.no). I Europa måtte ha krisemøte angående økt varme. Varmen påvirket potetavlingen, slik at franske bønder på nytt må forhandle om størrelsen på en pommes frites. Dette ble sist diskutert etter varme og tørke i 2018. I følge belgisk og fransk standard skal en pommes frites være mellom 8-10 cm for å klassifiseres som en pommes frites (dagbladet.no). 2022 har vært det tørreste året på sør- og østlandet på 21 år (vg.no).



De deilige varmegradene (10 grader) fortsatte første uka inn i oktober. Etterhvert ble det mer overskyet vær og gradvis kaldere. Snyen strakte seg nedover kjente fjelltopper, og lufta bar preg av høst. De første kuldegradene kom rundt 23. oktober og varte bare noen dager. Deretter blei det mildere igjen. Enkelte dager flagra det noen snyfiller forbi husene, men snyfallet som bruker å komme, og gå

bort igjen, uteble. Nedbøren vi fikk, kom for det meste som regn. Årets oktober er den varmeste målt i Europa noen sinne (dagsavisen.no).



Første uka i november kom med milde grader, overskyet og litt regn. Etter dette fikk vi klarværsbonaza. Sola forsvann dag for dag, men ble erstattet med deilig novemberlys. Temperaturen svingte over og under 0 °C. Med så mange klare kvelder, fikk vi se mye fint nordlys (som allerede kom tidlig høst). Nordlyset går i sykluser på 11 år fordi sola gjør det. Forrige gang nordlyset var på maks var i 2013. Vi er nå på vei inn i en heftigere periode som trolig får en topp om noen år (tv2.no). Flere månefaser og fullmåne har vi også fått med.

Kuldegradene som kom, bidro til frost på bakken og i trærne. Det ble litt av et skue! Alle godværsdagene overskygger det faktum at vi faktisk hadde noen overskyet dager med regn også, bl.a i julebasarhelga. Totalt sett, ble november nedbørsfattig. Derfor ble det meldt om gress- og lyngbrannfare i hele Nordland i slutten av måneden. Snøen så ut til å lande på sørlandet og østover, hvor det ble trafikkaos og mange biluhell.

Mauna Loa heter verdens største aktive vulkan og befinner seg på Hawaii. Den fikk utbrudd i november etter 40 år i ro.

1. desember våkna vi til et tynt snølag på bakken. Fem dager senere kom det mer snø som akkurat nå lager fin julestemning. Det er meldt kuldegrader fremover, så vi får se.

Kort oppsummert har vi hatt en jojo-vinter og lunkne sommertemperaturer med skiftende vær. Fin september, brukbar oktober og flott november. Det har vært en del stille dager med stille hav. Rundt i verden har det vært både mye varme og



uvær. Årsaken tenkes å være økende temperaturer. Vi har fått høre om klimarebeller og miljøaktivister.

I år har det vært økte strøm- og drivstoffpriser, samt dyrere mat. Været påvirker nok noe, men ikke alt. Vi får se hvordan utviklingen blir fremover!

Et godt nytt værår ønskes alle!

Torgunn



## Julegrantenning og adventskafè

Andre søndag i advent, samla vi oss til julegrantenning ved grendehuset. Etter felles nedtelling ble lysene tent nøyaktig kl.17.00. Julegrana utgjør et koselig innslag ved grendehuset gjennom adventen.

Etter noen år uten tilstelning inne på grendehuset, gikk vi alle inn på adventskafè etterpå. Vinne ble det servert gløgg og pepperkaker til de som ønsket det. Så ble det mulighet til å kjøpe kaffe og kaker.

Det ble ikke trangt om plassen, men de som møtte opp hadde det trivelig i lag! Enda bedre stemning ble det når åresalget starta. Etter en periode med papirarer, kom igjen de gamle treårene på bordet. Trekninga startet snart og gevinstene fikk nye eiere. Etter dette blei kafèen avslutta og folk fant veien hjem!



Styret takker så mye for gevinster, kaker, samt oppmøte! Vi håper at alle fortsatt hadde ei fin advent!

## Julegrantenning og adventskafè

I 5-6 år har det vært tent julegran ved grendehuset. Det har vært et trivelig innslag gjennom desember. Dette har gått helt fint, frem til i fjor. Da opplevde vi at juletrret blei løfta opp og lagt ned på bakken, Først en gang, deretter en til gang. Siste gangen var treet kasta ned på parkeringsplassen og lysledninga ble ødelagt. Så ble årets tre gjort klar til julegrantenninga 2. søndag i advent. Da vi kom til grendehuset på lørdagsformiddag, var treet dratt rett opp -med hele jernrøret det var satt ned i. Ikke hadde det vært uvær, og treet stod en halvmeter ned i bakken!

Heldigvis fungerte lysene enda, og treet fikk stå i fred til det ble tent dagen etterpå. Trærne de siste årene har riktignok vært mindre enn de største, slik at de kan løftes opp. Men de kan vel drive styrketrening en annen plass?! Og du verden så smålig! -og unødvendig. Det her skjer jo på natta av forbi passerende. Selv om rampenissen er

blitt et innslag i barnefamilier, kan vi ikke skylde på den. Vi krysser fingrene for at det får stå i fred, ellers må vi spekulere i forebyggende tiltak! I skrivende stund står det fortsatt der og sprer glede til store og små.





## BJERKELUNDHYTTA ER BLITT MODERNE

Alf Harald og Randi Bjerkelund sitt store prosjekt med å fornye hytta ovafor Helligdagsvatnet (se Austavinden 2020) går mot ferdigstillelse.

Austavinden har ved selvsyn observert at her er det blitt moderne tider, både på kjøkken, soverom og stue. God isolasjon, solcellepanel, og you name it. Men fortsatt alltid rom for en kaffetår og en prat! Her er vertskapet (f.h) Randi, Alf Harald og Frøya, og gjester Ingrid og Ailo.



## ÅRETS VERDENSREKORD

3.september blei mitt forsøk på å være eldstemann til Jollvatnet krona med suksess. Rekorden lyder nå på 81 år og (nesten) 8 mnd. Som vanlig bevises det fotografisk. En sliten leggmuskel, som har brukt fleire måneder på å rehabilitere seg, fører til at det blir spennende om det blir mulig å gjøre et nytt forsøk til neste år.



## Kakkel - Mord i bygda!

**Her kommer årets kakkel. Denne groteske historien er ikke hentet skjønnlitteraturen, men er en ekte bestialsk mordhistorie fra bygda. Denne bygda!**

I Kakkel-artikkelen i 2020-utgaven av Austavinden ble vi fortalt om Johan-Hansas ublide møte med inntrengeren Lillesatans skrekkelige entre i hønehuset på Lillevollen. Johan-Hansa traumer førte til fullstendig personlighetsendring, i hønepsykologien kalt en posttraumatisk narcissitisk transformasjon. Fyren blei en rein kujon som aldri mer innfant seg med at hans samboere av hunkjønnnet skulle beskyttes og behandles med ærbødighet og generøsitet. Han var alltid først matskåla, krynte sine damer uten galant forspill, og var alltid førstemann inn i trygghet når farer nærmet seg. Når de små søte nykommerne i flokken ble mobbet av de grinete gammelhønsene, var Johan-Hansa fremst i mobben i stedet for å beskytte stakkarene. Kort sagt en egoistisk usympatisk lømmel.

At der lå an til opprør og revolter i hønehuset, hadde vi som utenforstående tilskuere en øriten anelse om, da vi stadig observerte skår i forfengeligheten hans i form av manglende fjær. Noen ganger blødende – uten at vi kunne påeke direkte på gjernigstupper. Men noe ulmet

under overflaten...

Bekreftelsen kom en vakker dag da vår landbruksvikar, Berit, kom til for dagens stell. Da hadde tuppene fått nok. I nattens mulm og mørke hadde de rett og slett gjort revolusjon og avrettet diktatoren. Så der lå han i sin forsmedelighet. Stein dau. Og tuppene bare lot som ingenting var skjedd. Ingen siste ære til graven eller rungende kakkeltaler om hans fortrefelighet og æret være hans minne. Stort mer bedrøvelig avgang kan man vel knapt tenke seg. Død og glemt.

Det ble ikke iverksatt noen omfattende etterforskning og vitneavhør, da vi oppfattet dette som en akt av selvjustis. Han hadde fått sin dom og sin straff - og ingen anket saken.

Etter gjennomgående møter og formell behandling i LFR - det selvoppnevnte og konstituerte Lillevollen Fjærferåd - vedrørende innspill – «Skal det ansettes nye hane?» har vi fått følgende uttalelse: «GAKK! – Aldri i livet!».

Så nå observerer vi et harmonisk småkklende matriarkat med lavt konfliktnivå, og Johan-Hansa blir aldri mer nevnt...

-Anders

# Kampen om Narvik

Dette er historien om Hitlers første nederlag i andre verdenskrig. Boka danner et bakteppe for filmen som slippes i disse dager. Slaget om Narvik har blitt omtalt som Hitlers første nederlag i andre verdenskrig. Kampene fra 9. april til 10. juni 1940 var et internasjonalt felttog av voldsomme dimensjoner, som skulle få vidtrekkende konsekvenser for krigens utvikling.

Forfatteren Asbjørn Jaklin veksler mellom detaljperspektiv og fugleperspektiv, og han beskriver hva som blir besluttet hos begge parter i konflikten, både i regjeringskontorer, kommandolinjer, og hvordan lokalbefolkningen opplever dramaet.

Også sjøslagene blir behørig beskrevet, med Hardys grunnstøting i Virakfjæra og den hektiske redningsinnsatsen som utspiller seg i Petra Kristensens hus.

Boka har et vidt perspektiv og beskriver dag for dag de 62 dagene fra tyskerne angrep Narvik havn, via de alliertes offensiv og tyskernes stadige tilbaketrekking, til de alliertes oppgivelse av Nord-Norge og de norske styrkenes forsmedelige kapitulasjon.

Kampen om Narvik er ei velskrevet og spennende bok som fortjener å ligge under juletreet. God lesing!

Trond

## ...og nå har vi også sett filmen...

**En desemberlördagskveld i bitende kulde tok to av Austavindens redaksjonsmedlemmer på seg kritiske filmanmelderbriller, og stilte med varmekjeldress, lue og gode votter på torvet i Narvik for å overvære verdenspremieren.**

Å foreta kritiske dypdykk krever bedre plass enn det vi har tilgjengelig her. Men en subjektiv overordnet uttalelse kan dere få her.

Den som går og ser denne filmen kun for å et korrekt faglig historisk referat av hendelsene må enten legge til side disse forventningene eller la vær å se filmen. For vi

## Skisporet

Et skispor lyser som sølv i lia  
når sola daler og dag blir kveld.  
Et flyktig minne, et spor i tida  
av folk som ferdes i vinterfjell.

Det lir mot vår, og det går mot sommer,  
og fjellet viser sitt fargespill,  
og livet lever før høsten kommer  
og vinternettene fryser til.

En vandrer søker med lengt i blikket  
mot hvite vidder og islagt jord.  
Han leter lenge, men finner ikke  
det gamle skisporet fra i fjor.

Trond

får ikke se general Fleischers fortvilte kamp, bombinga av Bjerkvik, Hardy på grunn i Vidrekfjæra og de andre monumentale hendelsene som lever godt på folkemunne og i bøkene.

Vi møter en litenfamilie - to helt vanlige mennesker i Narvik - han innrulert i forsvaret og hun på jobb på Royal Hotell - og deres sønn og far/svigerfar. Så får vi oppleve krigens

hensynsløse og grusomme vesen og moralske dilemma da hun i desperasjonen etter å få tysk legehjelp til å redde sønnens liv, angir kyniske engelske agenter. Folkesnakket etterpå og konflikten med sin soldatmann.

Når man ser filmen og reflekterer over dagens situasjon i Europa (og mange andre steder i verden), skjønner vi at krig aldri bare handler om de slemme og de snille - men også oss sjøl - hvordan vi i umenneskelige situasjoner må takle våre indre konflikter, og kanskje til og med havne på en side vi ikke vil være på.

Filmene er sterke, og om du kommer hjem etter å ha sett den, og rister på hodet over at detaljene ikke stemmer med historieboka - så har du gått glipp av hva den egentlig handler om. Så kan det være at tittelen "Kampen om Narvik" kanskje misleder deg til feile forventninger. Den diskusjonen kan jeg være med på - men gå og se den!

-Anders

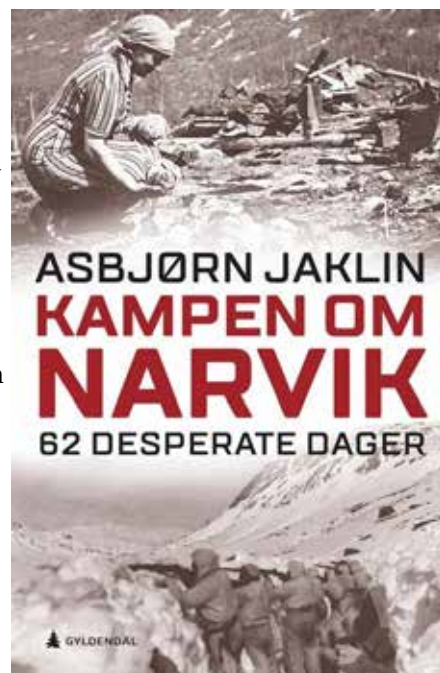

---



# Julekveldsvisa

I 1944 var Alf Prøysen dreng på Vøyen gård i Asker, i nærheten av Sem landbruksskole. Han fant seg til rette i miljøet her og ble involvert i skolens revymiljø. Her traff han matematikkstudenten Arnljot Høyland som lå i dekning for okkupasjonsmakta. Høyland var en habil pianist og satte melodi til Lærlingevisa, ei av Prøysens revyviser.

I 1951 ble Prøysen kontaktet av redaktøren i Magasinet for alle, Nils Johan Rud. Rud ville at Prøysen skulle skrive ei vise til julenummeret, ei vise som brakte himmelen ned i gråstua. Prøysen skrev en tekst til Høylands melodi, og resultatet ble julekveldsvisa.

I andre vers skriver Prøysen om stjerna som skinner over taket der a jordmor Matja bor. Det var ingen jordmødre i Ringsaker som het Matja, men hans egen mormor het det. Kanskje var hun modell for dette navnet.

I neste vers synger han om stjerna: «Den fyrste gång hu skinte så laga hu ei bru imilla seg og himmel'n og ei krybbe og ei ku». Her slutter han seg til fortellertradisjonen om at Jesus ble født i en stall. I bibelen er det ikke sagt noe om hvilket rom Jesus ble født i og hvilke dyr som var til stede, bare at Jesusbarnet ble lagt i ei krybbe.

I nest siste vers står det: «Ja tel og med tre vise menn, dom rei i fleire da'r». Her følger Prøysen en gammel og seiglivet tradisjon om at det var tre vise menn, og noen steder omtales de sågar som hellige tre konger. I bibelen står det at det kom noen vise menn til Betlehem, men ikke hvor mange. Kanskje har tretallet kommet inn i fortellertradisjonen fordi de hadde med seg tre gaver.

Slik gikk det til at ei revyvise dannet grunnlag for ei kjent og kjær julevise som for lengst har blitt en del av vår felles sangskatt, med en melodi skrevet av en matematiker på flukt fra tyskerne.

-Trond



## Vogna eller vogga? - Og lamunger som gutten skulle få? - Feiknjus..

Ei førjulsstrie for noen år siden satt jeg over julekortene og hørte på NRK radio, der enda en av de mer moderne varsjonene av visa strømmet ut av radio - med barnekor og orkestrerte mellomspill. Jeg tror det var Hanne Krog. Da hang jeg meg opp i at gjetergutta gom bærende med lamunger som gutten i visa skulle få. Jeg syntes dette var litt pussig - hva skulle dette spedbarnet gjøre med masse lamunger? En annen ting jeg hefta meg med, var at fortelleren skulle rugge *vogga*, som forsåvidt hørtes greit ut - men jeg syntes å huske at godeste Alf hadde sunget *vogna* i si tid.

Dette måtte sjekkes, og jeg var ikke snauere enn at jeg skreiv en mail til selveste Elin Prøysen med mine observasjoner. Svaret lot ikke vente på seg, men dukket opp i mailboksen bare minutter etter. Hun bekreftet begge mine påstander om feil i Hanne's tekst, og beklaga seg samtidig over at disse feilene er i ferd med å etableres som "sannheter", da den feile teksten er på trykk i utallige sangbøker og hefter rundt om.

Så slik er det - bare en feil gjentas mange nok ganger, så blir det riktig...

-Anders





										1	2		3	4		5	6				
									7				8				9		10		
									11				12	13		14		15			
													16				17				
										18											
									19					20					21		
	↓	22	23		24	25		26	27		28	29	30				31				
32				33				34						36		37					
38														39							
	40								41	42				43							
44				45				46		47			48								
49				50				51		52				53	54		55				
	56	57										59				60					
61								62					63					64			
	65							67		68	69				70						
71								72							73				74		
75						76							77	78			79	80	81	↑	
	82	83		84				85		86			87		88						
	89												90	91			92				
93																95		96		97	
	98			99	100											101					
103	↓			104							105	106			107	108			109		
110				111				112	113		114				115			116		117	
118						119								121		122			123	124	
	→																				↑

**Vannrett:**

- 1 Strev
- 3 OBS
- 5 Tall
- 7 Fremsi
- 9 Øy
- 11 Hyl
- 12 Bok
- 15 Utbrudd
- 16 Kald drikk
- 18 Ved
- 19 Skratte
- 20 Yrke
- 22 Utrop

**Loddrett:**

- 1 Husdyr
- 2 Nazi-organisasjon fork.
- 4 Drivstoff til skip
- 5 Gripe
- 6 Mannsnavn
- 7 Utrop
- 8 Fugl
- 10 Drikk
- 13 Dessert
- 14 Dengang
- 17 Fiskeutstyr
- 21 Rovfugl



Vannrett (forts)			Loddrett (forts)			(fork.)	
24	Adverb	77	Anfall	22	Åpent	69	Eie
26	Prester	79	Kvinnenavn	23	Avskyelig snømann	71	Røys
28	Denge	82	Ildsted	24	Preposisjon	73	Skjelve
31	Stolt	88	Matvarer	25	Herskerinne	76	Patron
32	Sportsoppvisningen	89	Deltone	26	Arbeid	78	Røyter
38	Grønt område	90	Formidler	27	Drikk	80	Liten spiker
39	Hyles	92	Larver	29	Gjennomsiktig ma-	81	Væskan
40	Øker	93	Tange	ling		83	Forstavelse
41	Utflukten	94	Fisk	30	Høydedrag	84	Ytre
44	Ledelse	96	Bedømmer	32	Hos (omv.)	85	Ad
45	Kvinnenavn	98	Skoggud	33	Insektene	86	Tilbehør
47	Konjunksjon	gelsk)	Nedstenging (en-	34	Markedsføring	87	Viltet
48	Hes	101	Ul	35	Lek	91	Rapporter
49	Rundt	102	Hyppigere	36	Rettsvitenskap	94	Bilmerke
50	Forstavelse	104	Utbrudd	37	Forstavelse	95	Treet
51	Stjeler	105	Brøddeig	42	Bakverk	97	I bevegelse
53	Tryggle	109	Hushjørne	43	Juvel	99	Øy
55	Grunnstoff	110	Orkesteret	44	Tæl	100	Fyr
56	Livredderen	114	Fø opp	46	Hensynsfull	103	Stykke
59	Neide	115	Retning	50	Fastsatt sluttid	106	Hylet
61	Skille	117	Side	52	Gress	107	Ikke
62	Gripe	118	Ublu pris	54	Hunndyr	108	Preposisjon
63	Savne	119	Trefatene	55	Preposisjon	111	Dyr
64	Slette	122	Hevngudinne	57	Plante	112	Tallord
65	Mannsnavn			58	Bred	113	Vekst
67	Uavhengighet			59	Varm	116	Side
70	Klienter			60	Lese	120	Flatemål
71	Uflaks			63	Føre	121	Mesterskap
72	Behandlingssted			64	Skinnen	123	Karakter
73	Melding			66	To like	124	Purke
74	Legitimasjon			68	På samme sted		

## Finne fem feil

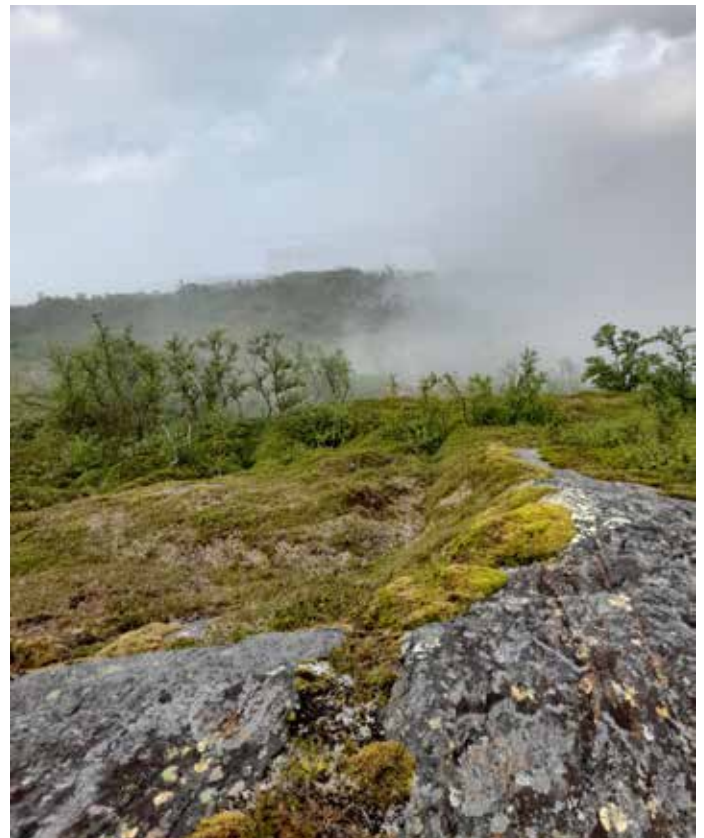

# Barnekryssord

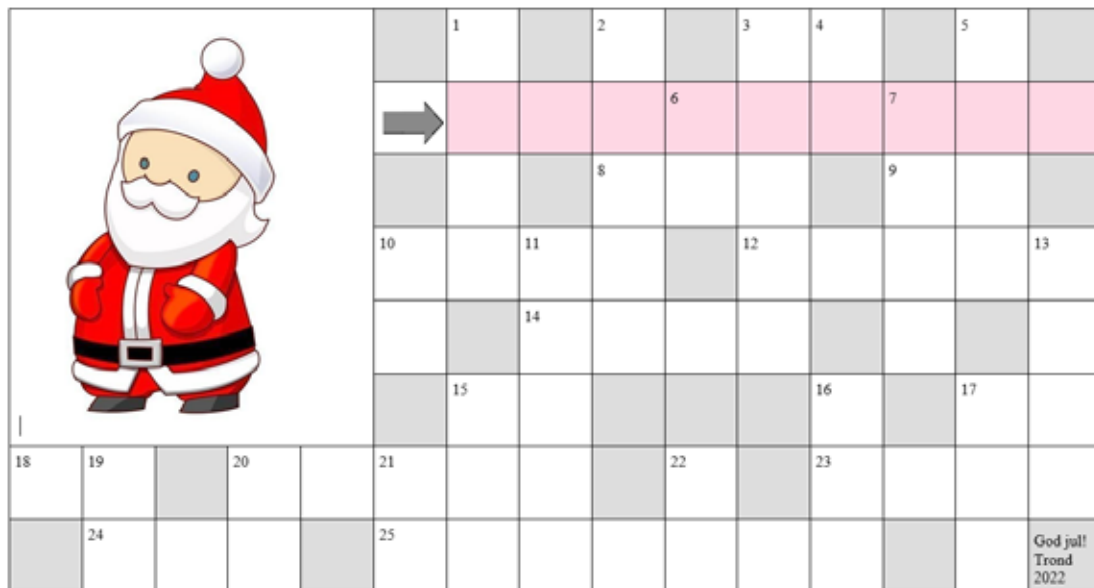

## Vannrett

- 3 Dessert
- 8 Dyr i skogen
- 9 Hyl
- 10 Mat
- 12 Grønn busk
- 14 Fuglebolig
- 15 Ukeblad fork.
- 17 Fisk

## 18 Vandre

- 20 Lærested
- 23 Nedbør
- 24 På himmelen
- 25 Hoppedyr

## Loddrett

- 1 På fuglene
- 2 Har meier
- 3 Jentenavn
- 4 Snakke
- 5 Guttenavn
- 6 Strøm
- 7 Frisk
- 10 Stort sted

## 11 Tørt område

- 13 Trill
- 15 Ha klær på
- 16 Sier spøkelset
- 17 Guttenavn
- 19 Høydedrag
- 20 Bruke nål og tråd
- 21 Bra
- 22 Ujevn



## Fra svunne tider...

- vel - kanskje ikke SÅ svunnet - men langt nok tilbake til at man kan trekke på smilebåndet og minnes gager med hjemmekontor og fjernundervisning på Vidrek. Da blei disse ordene krota ned i den lille boka jeg har til slikt.

## Koronakarantene

Her sitt vi helt alene  
 og vente mens kvær gene  
 bli restituert og rene  
 Sjuk men ikke sjuk, og vi kan mene  
 ka vi vil om dette he'ne  
 - Fjorten daga til å lene  
 oss telbake for å tjene  
 lægemets oppstandelse  
 og tida med oss sjøl

Nokken lika selskap med flokken rundt omkring  
 Men førr min del syns de' koselig å gjøre ingenting  
 Med frysarn full av PG, og fjernkontroll'n i sving  
 -Og seria æ sku ha sett - Æ send ei hælsing te Beijing





# Love på Virak anno 1909

Neida - Vi snakker ikke om love som i kjærlighet. Ihvertfall gjorde de det ikke i 1909. Dette handler om regulering av samhold og festligholdelse - med "oplæsning, sang, musik, dans og lek etc" - og ikke minst formålet - "at fremme kameratskap og selskapelighet og skaffe hygge for lagets medlemmer".

Så får det heller være en kuriositet at man ikke fikk delta i moroa hvis man av en eller annen grunn ikke skulle være konfirmert...

Denne er funnet i Lillevollens mange små skattkammer, som ennå dukker opp fra intet fra tid til annen.

En gang fantes det et lite ungdomshus i bygda. Jeg er blitt fortalt at dette stod i området mellom Shanny og Martin. Etter en eiendomsdisputt like før krigen ble det plukket ned. Tømmeret ble lagret i fraukjelleren på Lillevolden i påvente av ny tomt. Dette var akkurat under krigsutbruddet, og da fjøset fikk en fulltreffer av en tysk granat, ble både fjøs og ungdomshus flammenes rov. Det ble fortalt at det brant i fire dager,.,

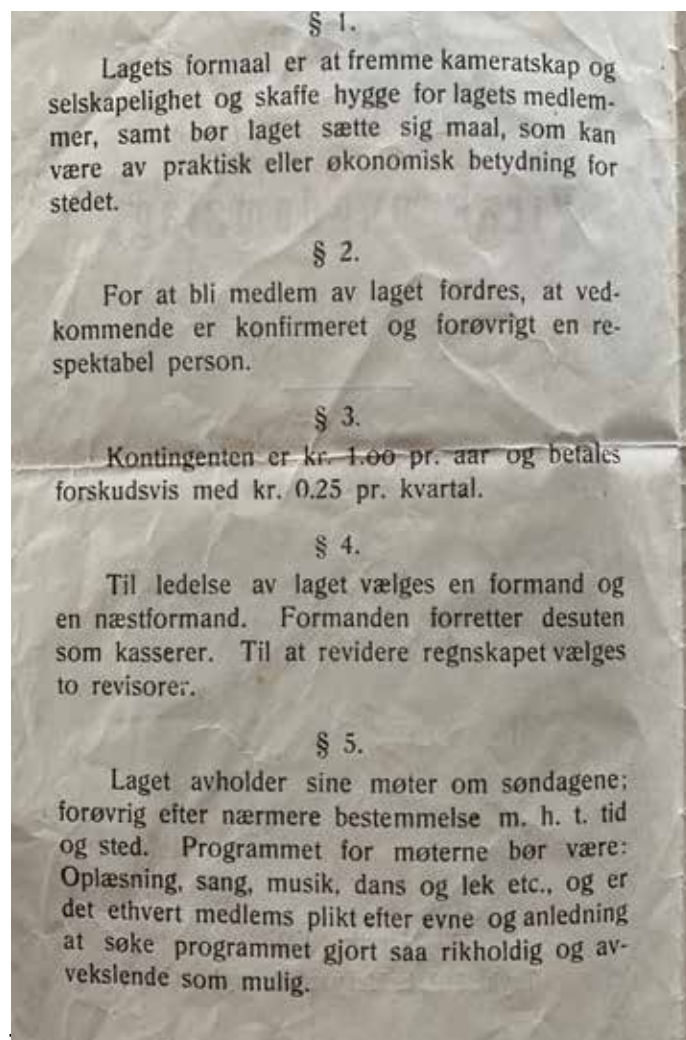
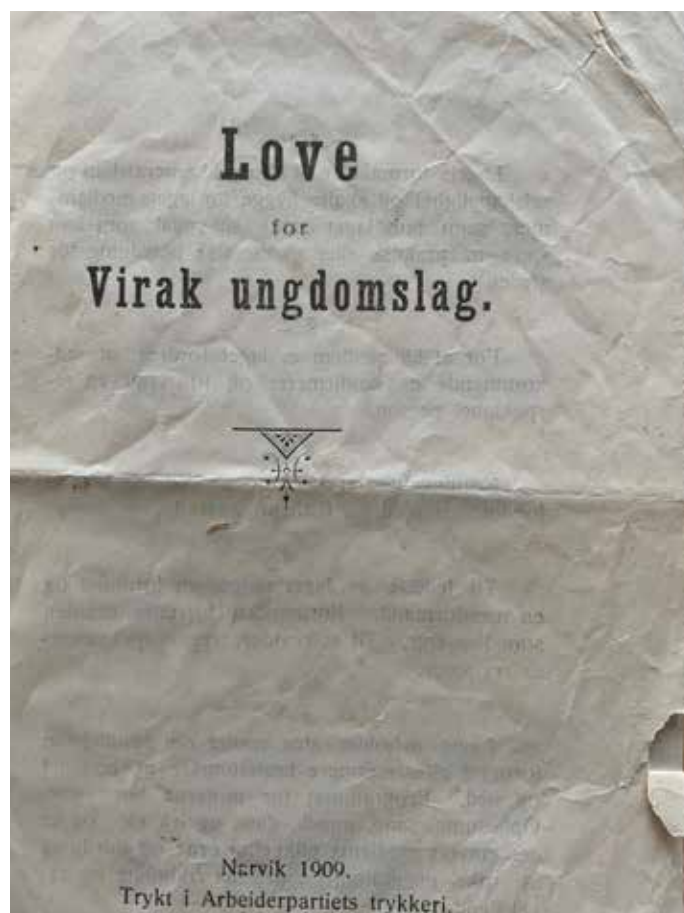



Dette oppslaget fant vi på reise. Håper det ordnet seg for den fiskeglade herren...



Karsten Katt gjør seg til for fotografen. Blinksudd av fotograf Sara Marie Karlsen, 9 år

## Løsninger

### 5 Feil

- Ås i bakgrunnen
- Lavfleck på svaberget
- Lite bjørketre
- Lite svaberg
- Mosedott på svaberget



### Barnekryssord



	F	S	I	S	A								
→	J	U	L	E	N	I	S	S	E				
	Æ		E	L	G		U	L					
	B	R	Ø	D		E	I	N	E	R			
	Y		R	E	I	R		N		U			
		K	K					U		Å	L		
G	Å		S	K	O	L	E		R	H	A	G	L
	S	K	Y		K	E	N	G	U	R	U		E



		A	S		N	B		T	O											
		A	V	S	I		U		A	L	S									
		U	L		B	I	N	D		A	H									
			S		I	S	K	A	F	F	E									
			H	O	S		E		I		R									
			L	E			F	R	I	S	Ø	R								
	↓	F	Y		U	T		Y	T	S	L	Å	S	K	R	Y				
I	D	R	E	T	T	S	P	R	E	S	T	A	S	J	O	N	E	N		
B	E	I	T	E	M	A	R	K		I	S		U	L	E	S		G		
	S	T	I	G	E	R		E	K	S	K	U	R	S	J	O	N	E	N	
T	E	T		E	D	I	T		A	T		R	U		E		Ø	I		
O	M		I	N		N	A	S	K	E	R		B	E		U	R	A	N	
	B	A	D	E	V	A	K	T	E	N		H	I	L	S	T	E		N	
D	E	L	E		I		T	A		L	E	N	G	T	E		M	O		
	R	O	A	L	D		F	R	I	H	E	T		K	U	N	D	E	R	
U	H	E	L	L		K	U	R	B	A	D		B	U	D		I	D		
R	I		T		S		L				E	L	I		E	S	S	E	↑	
		M	A	I	S	K	O	L	B	E	R		O	V	E	R	T	O	N	E
		M	E	D	I	U	M		R		Å	M	E	R		E	I	D		D
U	E	R			D		V	U	R	D	E	R	E	R		F	A	U	N	
	L	O	C	K	D	O	W	N		Y	L			O	F	T	E	R	E	
S	↓		A	I					S	U	R	D	E	I	G			N	O	V
K	O	R	P	S	E	T		A	L	E		I	N	N		L	L	O		
Å	G	E	R		T	R	A	U	E	N	E		N	E	M	E	S	I	S	
R	→	V	I	N	T	E	R	S	T	E	M	N	I	N	G	→	O	G	↑	



# Telefonliste for bygda 2022

Navn	Mobil- og fasttelefon	Epost
Andrèsson, Valur	40621702	nextbay66@gmail.com
Bjerkelund, Randi og Alf-Harald	97673056 (R), 90580809 (AH)	alfbjerkelund11@gmail.com
Bjerkelund, Øystein	41621009	bjerkelund.drigrace@gmail.com
Brink, Gerd	99407242	gerdjbrink@hotmail.no
Brembo, Rakel	41107423	rakel.brembo@gmail.com
Eidissen, Anne-Berit Søfteland	95883423	aberits@gmail.com
Eidissen, Asbjørn Søfteland	41425630	asbjorn.eidissen@gmail.com
Eidissen, Øyvind Søfteland	96200496	moppisas@gmail.com
Eilertsen, Ingebjørg og Osvald	90125037 (I), 99033401 (O)	osvald.eilertsen@gmail.com ingebjorg.eilertsen@gmail.com
Eilertsen, Svein Yngve	91767715	svein.eilertsen@gmail.com
Evensen, Sissel	41563738	sisevens@online.no
Hansen, Geir Eirik	99306121	geir.eirik@gmail.com
Hansen, Gunnar Leif og Toril Ranheim	93851011 (G) 91134493 (T)	<a href="mailto:guhans5@online.no">guhans5@online.no</a> torilr.hansen@gmail.com
Haldorsen, Esben	99560047	esben@marborg.no
Hamnvik, Petter	41280850	petterhamnvik@gmail.com
Hansen, Monica	41474742	monica@ascas.no
Holtet, Elin	97473748	elinholtet@gmail.com
Indregard, Martin og Ingrid How	90772497 41557932	<a href="mailto:martini@online.no">martini@online.no</a> ingridhowindregard@gmail.com
Ingebrigtsen, Alf Bjarne	90559851	alf.bjarne.ing@gmail.com
Jensen, Anita	91879889	jensenanita@gmail.com
Jensen, Trond	99018996	virak41@gmail.com
Jenssen, Tor-Arne	99548438	steingubben@outlook.com
Jenssen, Mette T.	90969926	Mette.T.Jenssen@narvik.kommune.no
Jespersen, Tor Arne	91668045	a-jesp@online.no
Johannessen, Johnny	47381573	jojo@banenor.no
Josefsen, Renate	97195481	renjo26@yahoo.no
Kristensen, Hanna Alsterlind	98498466	halsterlind@gmail.com
Larsen, Gunn og Torfinn	91154217 (G), 90726025 (T)	torf-la@online.no
Lian, Sofie-Helene	93066620	shl1984@outlook.com
Lundberg, Synnøve og Bjørn	46936665 (S), 95203449 (B)	Holtvik57@gmail.com
Ljunggren, Lill	99263923	lill.ljunggren@online.no
Løkken, Ole Kristian	91573724	spole@online.no
Marteinsdottir, Rosa	90069256	rosabreida@gmail.com
Nijdam, Eeke	46522697	eekemnijdam@gmail.com
Olaussen, Vera	90614787	veraola@online.no
Olsen, Berit	92293352	berit.olsen45@gmail.com
Olsen, Ole Magnus	41230431	olemagol@hotmail.com
Olsen, Torgunn	97187286	torguno@online.no
Overvåg, Liv	96238642	
Przyzycki, Rafal Tomazs	48049037	pako.przyzycki@gmail.com
Ravn, Anita Didriksen og Svein	94838916 (A), 45397185 (S)	anitaravn@live.no, sve_rav@hotmail.com
Ravn, Tove og Ivar	416 94 409 (T), 90023135 (I), 76954232	ivravn@gmail.com
Rønning, Embret	976 52 883	embret.ronning@gmail.com,
Røsås, Gerd	41638457	
Røsås, Roger og Sylvi	90882959 (R), 90868270 (S)	Roger.roesaas@gmail.com sylros@vgs.nfk.no
Sandvoll, Unni G.	92602928	unnisandvoll@gmail.com
Simonsen-Berge, Anita E.	41204209	anitaevelyn@hotmail.com
Solberg, Thor Ivar Morten	41474741	thor-ivar@ascas.no
Solli, Frank	90934296	frankgsolli@gmail.com
Solum, Anita	99306116	anita.solum@hotmail.com
Sørensen, Mats	90929637	matssorensen@gmail.com
Zachariassen, Shanny	97762185	
Øgsnes, Sølvi og Anders	41729927 (S), 90986117 (A)	post@breidablikk.no (S); adm@hildingstimen.no (A)
Østrem, Trond	99317710	trostrem@gmail.com

